

ШТОРЫ ПЛИССЕ

описание и техническая
информация



• ВВЕДЕНИЕ	5.3
• ОБЩЕЕ ОПИСАНИЕ ПРОДУКЦИИ	
• ОБЗОР МОДЕЛЕЙ	
• ТЕХНИЧЕСКИЕ ДАННЫЕ:	
• ШТОРЫ ДЛЯ ПОВОРОТНО-ОТКИДНЫХ ОКОН С УГЛОМ НАКЛОНА 0-15°	
• СЕРИЯ 16	5.14
• СЕРИЯ 46	5.20
• СЕРИЯ 17	5.23
• СЕРИЯ 15	5.28
• СЕРИЯ 18	5.30
• СЕРИЯ 19	5.38
• СЕРИЯ 10	5.46
• ШТОРЫ ДЛЯ НАКЛОННЫХ ОКОН С УГЛОМ НАКЛОНА 0-60°	
• СЕРИЯ 26	5.49
• ШТОРЫ ДЛЯ ПОТОЛОЧНЫХ ОКОН И ЗИМНИХ САДОВ С УГЛОМ НАКЛОНА 0-90°	
• СЕРИЯ 36	5.52
• СЕРИЯ 37	5.60
• СЕРИЯ 39	5.62



ШТОРЫ ПЛИССЕ

Шторы плиссе Amigo – оригинальные шторы с необычным плиссированным тканевым полотном, идеально выполняющие декоративные и солнцезащитные функции в помещениях любого назначения.

Плиссе представляет собой тканевое полотно (полиэстер) с заложенными (на сгибах спаянными) складками шириной 20 мм. Варьирование тканей (полиэстер), разных по текстуре, плотности, расцветкам, в сочетании с волнистой поверхностью придает шторам особый шарм, а помещению, в котором они используются, неповторимый стиль (Рис.1).



Рис. 1.

Несомненные достоинства штор плиссе Amigo обоснованы их исключительными свойствами:

ФУНКЦИОНАЛЬНОСТЬ

- Отличная гарантия солнцезащиты и затенения помещений за счет правильного подбора моделей и тканей с различной степенью светоотражения
- Множество моделей штор, рассчитанных на установку под любым углом наклона от 0 до 90°
- Лучшее солнцезащитное решение для декорирования конструкций типа зимних садов
- Многообразие форм штор плиссе, типов управления, вариантов монтажа

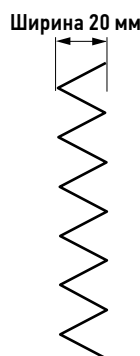
ДЕКОРАТИВНОСТЬ

- Гармоничное сочетание с традиционными драпировками любого стиля
- Обширная коллекция тканей плиссе Amigo разнообразных цветов, плотности и текстуры
- Дополнительные декоративные и функциональные возможности в моделях «день-ночь», в которых используются 2 тканевых полотна с различными характеристиками
- Цвет карнизов: белый, серебро, бронзовый, коричневый
- Цвет пластиковых комплектующих и кронштейнов - в тон карнизов, соответственно: белый, серый, бронзовый, черный (для коричневого карниза)
- Цвет шнуров подбирается под цвет тканевого полотна

ДОЛГОВЕЧНОСТЬ

- Безупречное качество комплектующих европейского класса
- Легкое управление посредством шнура, пластиковой ручки, цепи или электропривода
- Приспособленность конструкции шторы к агрессивным воздействиям среды (перепадам температуры, влажности) и чистке/стирке
- Легкий способ установки и демонтажа шторы в домашних условиях – доступная инструкция в помощь



ШТОРЫ ПЛИССЕ ОБЗОР МОДЕЛЕЙ



**ВЕРТИКАЛЬНЫЕ
И ОТКИДНЫЕ
ОКНА**

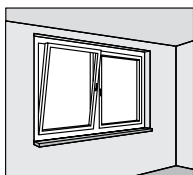

СЕРИЯ 16
ручка



стр. 5.14

P1600		1 2 3 4 5 7	P1602		1 2 3 4 5 6 7	P1610		1 2 3 4 5 7	P1612		1 2 3 4 5 6 7	P1615		1 2 3 4 5 7 8			
P1620		1 2 3 4 5 7	P1622		1 2 3 4 5 6 7	P1626		1 2 3 4 5 6 7	P1634		1 2 3 4 5 6 7	P1635		1 2 3 4 5 6 7	P1636		1 2 3 4 5 6 7
P1637		1 2 3 4 5 6 7	P1650		1 2 3 4 5 7	P1652		1 2 3 4 5 6 7	P1662		1 2 3 4 5 6 7	P1663		1 2 3 4 5 6 7			
СЕРИЯ 46			P4612			P4615		1									
стр. 5.20																	
СЕРИЯ 17 шнур			P1700		1 2 3 4 5 6 7	P1702		1 2 3 4 5 6 7	P1705		1 2 3 4 5 7	P1710		1 2 3 4 5 6 7	P1712		1 2 3 4 5 6 7
стр. 5.23																	
P1715		1 2 3 4 5 7	P1720		1 2 3 4 5 6 7	P1722		1 2 3 4 5 6 7	P1725		1 2 3 4 5 7	P1730		1 2 3 4 5 6 7	P1740		1 2 3 4 5 6
P1741		1 2 3 4 5 6	P1750		1 2 3 4 5 6	P1751		1 2 3 4 5 6	P1752		1 2 3 4 5 6						
СЕРИЯ 15 пружина			P1500		1 2 3 4 5 6 7												
стр. 5.28																	

1 ПОТОЛОЧНЫЙ
ПОДОКОННЫЙ



2 НА ШТАПИК



3 СТЕНОВОЙ
МАЛЫЙ

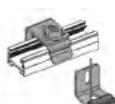

4 СТЕНОВОЙ
СТАНДАРТ



5 СТЕНОВОЙ
ЗАКРЫТЫЙ



6 СТЕНОВОЙ
РЕГ. 60-108
ММ



7 НА СТВОРКУ
ПВХ



8 НАКИДНОЙ
МЕТАЛЛИЧЕ-
СКИЙ



<p>15° ВЕРТИКАЛЬНЫЕ И ОТКИДНЫЕ ОКНА</p>	<p>СЕРИЯ 18 цепь</p> <p>стр. 5.30</p>	<p>P1800</p>	<p>P1802</p>	<p>P1805</p>	<p>P1810</p>	<p>P1812</p>
	<p>P1815</p>	<p>P1820</p>	<p>P1822</p>	<p>P1825</p>	<p>P1830</p>	<p>P1841</p>
	<p>СЕРИЯ 10 Неподвижные формы</p> <p>стр. 5.46</p>	<p>P1001</p>	<p>P1036</p>	<p>P1037</p>	<p>P1043</p>	<p>P1044</p>
	<p>P1082</p>	<p>P1083</p>	<p>P1086</p>			
<p>60° НАКЛОННЫЕ ОКНА</p>	<p>СЕРИЯ 26 ручка</p> <p>стр. 5.49</p>	<p>P2600</p>	<p>P2602</p>	<p>P2610</p>	<p>P2612</p>	<p>P2615</p>
	<p>P2620</p>	<p>P2622</p>	<p>P2626</p>			
<p>90° ПОТОЛОЧНЫЕ ОКНА И ЗИМНИЕ САДЫ</p>	<p>СЕРИЯ 36 ручка</p> <p>стр. 5.52</p>	<p>P3600</p>	<p>P3630</p>	<p>P3634</p>	<p>P3635</p>	<p>P3636</p>
	<p>P3637</p>	<p>P3650</p>	<p>P3662</p>	<p>P3663</p>		
	<p>СЕРИЯ 37 шнур</p> <p>стр. 5.60</p>	<p>P3700</p>				



ШТОРЫ ПЛИССЕ ОБЗОР МОТОРИЗОВАННЫХ МОДЕЛЕЙ

<p>ВЕРТИКАЛЬНЫЕ И ОТКИДНЫЕ ОКНА</p>	<p>СЕРИЯ 19 электропривод</p> <p>стр. 5.38</p>	<p>P1900</p>	<p>P1902</p>	<p>P1905</p>	<p>P1910</p>	<p>P1912</p>
	<p>P1915</p>	<p>P1920</p>	<p>P1922</p>	<p>P1925</p>	<p>P1930</p>	<p>P1940</p>
	<p>P1941</p>					
<p>ПОТОЛОЧНЫЕ ОКНА И ЗИМНИЕ САДЫ</p>	<p>СЕРИЯ 39 электропривод</p> <p>стр. 5.62</p>	<p>P3900</p>	<p>P3902</p>	<p>P3930</p>		

1 ПОТОЛОЧНЫЙ ПОДОКОННЫЙ



2 НА ШТАПИК



3 СТЕНОВОЙ МАЛЫЙ



4 СТЕНОВОЙ СТАНДАРТ



5 СТЕНОВОЙ ЗАКРЫТЫЙ



6 СТЕНОВОЙ РЕГ. 60-108 ММ



7 НА СТВОРКУ ПВХ



8 НАКИДНОЙ МЕТАЛЛИЧЕСКИЙ



ТИПЫ УПРАВЛЕНИЯ



ШНУР
Серия 17



ПРУЖИНА
Серия 15



ЦЕПЬ УПРАВЛЕНИЯ
Серия 18



ЭЛЕКТРОПРИВОД
Серии 19, 39

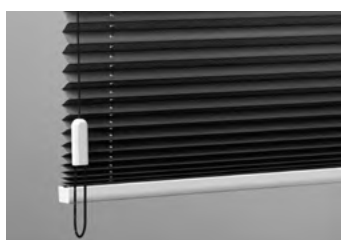

ШНУРОВАЯ ПЕТЛЯ
Серия 37



**РУЧКА НА ПОДВИЖНОМ
КАРНИЗЕ**
Серии 16, 26, 36

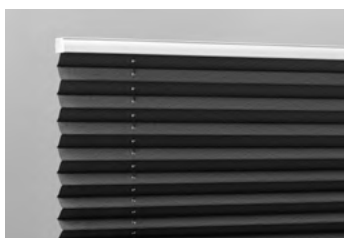

БЕЗ УПРАВЛЕНИЯ
Серия 10

КАК ПРАВИЛЬНО ЗАКАЗАТЬ ШТОРУ ПЛИССЕ AMIGO?

- 1.** В зависимости от типа вашего окна (стандартное, поворотно-откидное, наклонное, потолочное, зимний сад) определите нужную вам **ГРУППУ** моделей – см. Группы моделей.2.
- 2.** Если в выбранной вами **ГРУППЕ** моделей существует несколько типов управления (ручка/шнур/цепь/электропривод), выберите нужную вам **СЕРИЮ** моделей.
- 3.** Если в данной **СЕРИИ** предложено несколько моделей нужной вам **ФОРМЫ**, определите, какой вариант раскрытия шторы и сборки ткани вам больше подходит, т.е. выберите **НОМЕР** модели.
- 4.** Определите, какой **ТИП МОНТАЖА** шторы предпочтителен (внутри/снаружи проема, на раму) – см. **ТИПЫ МОНТАЖА**. По таблицам высоты шторы в сложенном виде (пакет шторы) убедитесь, что заказанная вами штора не будет препятствовать открыванию окна.
- 5.** Произведите **ЗАМЕРЫ** вашего окна/проема согласно нашим рекомендациям – см. примечания в разделе **ТИПЫ МОНТАЖА** и соответствующие размеры моделей.
- 6.** Обратите внимание на то, не нарушают ли ваши замеры **ПРЕДЕЛЬНЫЕ ОГРАНИЧЕНИЯ** для выбранной вами модели – см. соответствующую таблицу предельных размеров. Если это так, то найдите более подходящую модель нужной вам конфигурации в другой серии моделей.
- 7.** Заполните **БЛАНК ЗАКАЗА**, указав все необходимые сведения: размеры шторы, модель, сторону управления (слева/справа); цвет фурнитуры; артикул ткани/тканей, дополнительные аксессуары. При заказе шторы плиссе Amilux сложной формы вы можете представить свой эскиз в соответствующем окне того же бланка заказа.
- 8.** Сведения о стоимости вашего заказа вы можете получить самостоятельно, следуя нашим рекомендациям – см. **РАСЧЕТ СТОИМОСТИ** для каждой модели и прилагаемый прейскурант.
- 9.** Если вы затрудняетесь составить заказ по каким-либо причинам, незамедлительно обращайтесь в контактную службу поставщика. Мы постараемся решить ваши проблемы!





ШТОРЫ ПЛИССЕ

Варианты монтажа

МОНТАЖ В ПРОЕМ ОКНА



Рис.1.1



Рис.1.2

Минимальная рекомендуемая глубина проема 25мм.

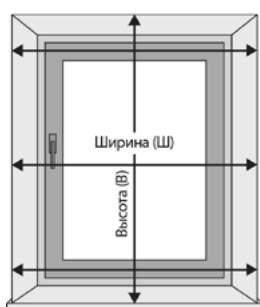
Размеры прямоугольного проема необходимо снимать не менее чем в 3-х местах по ширине, высоте и выбирать наименьшие (Рис.1.1):

- Ширина = Ширина проема
- Высота = Высота проема
- Тип указания размеров: **проема** (размеры изделия автоматически будут уменьшены на 4 мм)

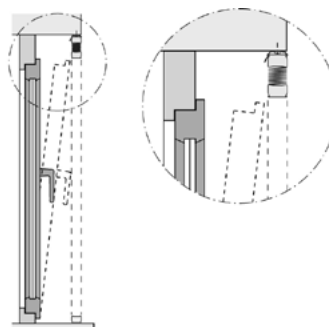
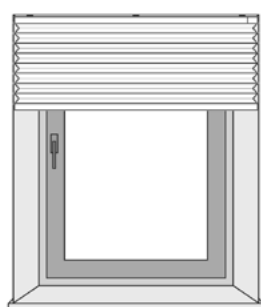
Проемы сложных форм измеряются в соответствии с рис.9.

Необходимо убедиться, что изделие в сложенном виде (высоту пакета см. в книге продавца) не будет препятствовать открытию окна (Рис.1.2)

Рекомендуемые кронштейны: потолочный (для всех моделей кроме P1615 и P2615), подоконный (для P1615 и P2615)

МОНТАЖ НА ПРОЕМ ОКНА



Рис.2.1



Рис.2.2

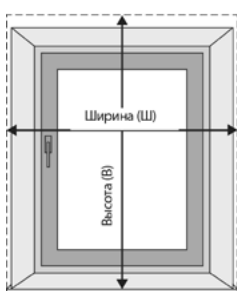

Рис.2.3

Прямоугольный проем (рис.2.1):

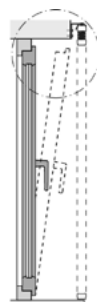
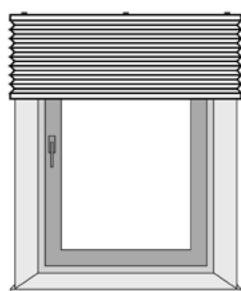
- Ширина = Ширина проема + 10...15 см
- Высота = Высота проема + 10...15 см
- Тип указания размеров: **изделия**

Проемы сложных форм измеряются в соответствии с рис. 9, к заявке прикладывается рисунок с размерами и добавляется фраза "сделать перекрытие 5 см"(см. рис.2.3).

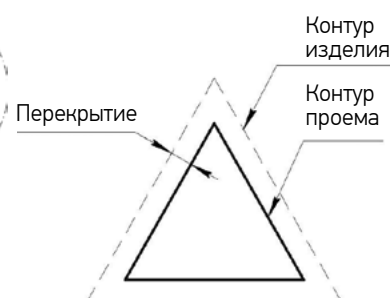
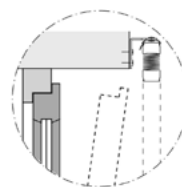
Необходимо убедиться, что изделие в сложенном виде (высоту пакета см. в книге продавца) не будет препятствовать открытию окна (см.рис.2.2).

Рекомендуемые кронштейны: стеновой малый, стеновой стандартный.

⚠ Не используйте для измерений сантиметр (мягкую ленту)! Рекомендуется использовать рулетку с металлической линейкой.





ШТОРЫ ПЛИССЕ

Варианты монтажа

МОНТАЖ ПО КОНТУРУ СТЕКЛА (ВНУТРЬ ШТАПИКА)

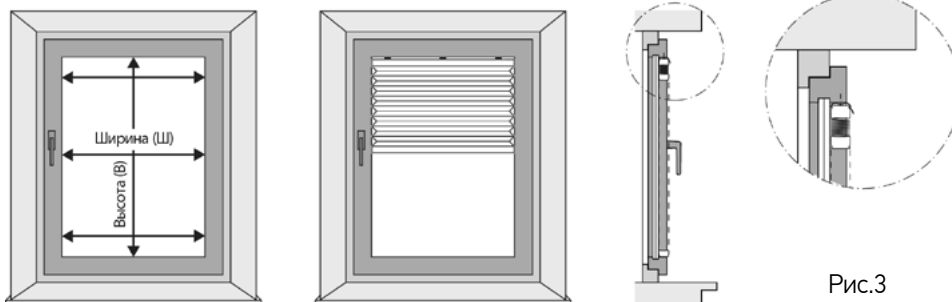

Размеры необходимо снимать по световому проему, включая резиновый уплотнитель, если он есть (рис.3).
Минимальная рекомендуемая глубина штапика составляет 25мм.
Минимально возможная глубина штапика составляет 15мм.

- Ширина = Ширина по стеклу
- Высота = Высота по стеклу
- Тип указания размеров:
 - **проема** для прямоугольного штапика (проема), размеры изделия автоматически будут уменьшены на 4 мм;
 - **изделия** для косоугольного штапика с углом ~15°.

Если штапик косоугольный, то следует выбирать модели, не содержащие подоконных кронштейнов. Исключение составляет модель P4615.

Например, вместо P1600 выбрать P1602. При этом в заявке указывать «необходимы установочные клинья».

Рекомендуемые кронштейны: потолочный, подоконный (только для P1615 и P2615)

МОНТАЖ НА ОКОННУЮ РАМУ

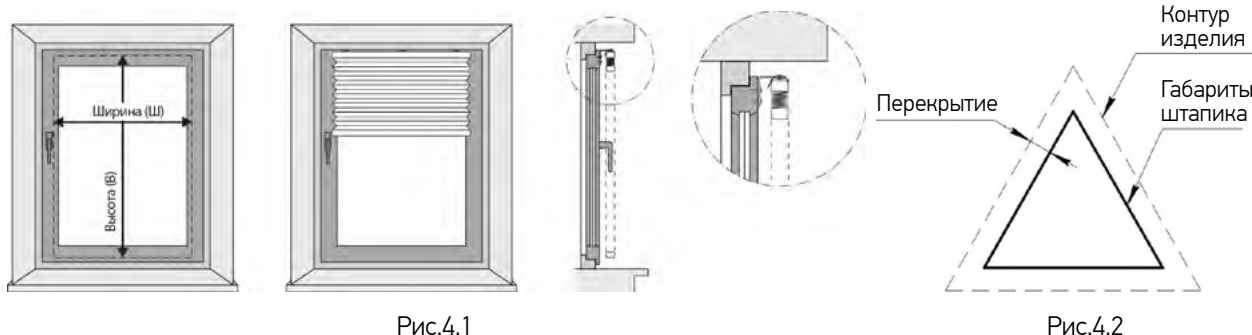

Размеры прямоугольной рамы необходимо снимать по габаритам (замкам) штапика:

- Ширина = Ширина по габариту штапика
- Высота = Высота по габариту штапика + Высота кронштейнов* (Рис.8)
- Тип указания размеров: **изделия**

* - одна высота кронштейна для моделей, имеющих крепление только сверху (P1700, P1720, и т.д.), и две высоты кронштейна для моделей, имеющих крепление сверху и снизу (P1600, P1702, и т.д.)

Размеры рам сложной формы снимаются по габаритам штапиков в соответствии с рис.9. Убедиться, что вокруг штапика есть свободное место, равное высоте выбранного кронштейна (Рис. 8.). В заявке написать «сделать перекрытие, равное высоте кронштейна» (см. рис 4.2).

Рекомендуемые кронштейны: стеновой малый, стеновой закрытый, на штапик.

⚠ Не используйте для измерений сантиметр (мягкую ленту)! Рекомендуется использовать рулетку с металлической линейкой.





ШТОРЫ ПЛИССЕ

Варианты монтажа

МОНТАЖ НА СТВОРКУ БЕЗ СВЕРЛЕНИЯ



Рис.5а



Рис.5б

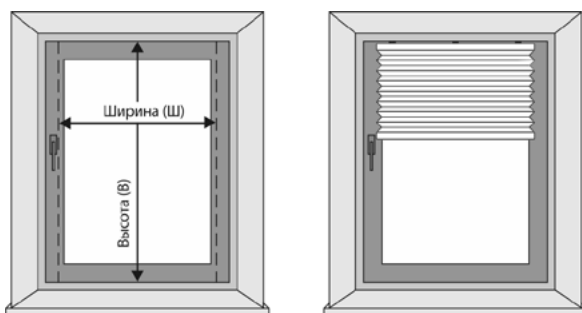

Рис.5в

Установка без сверления возможна только на открывающуюся створку окна ПВХ.

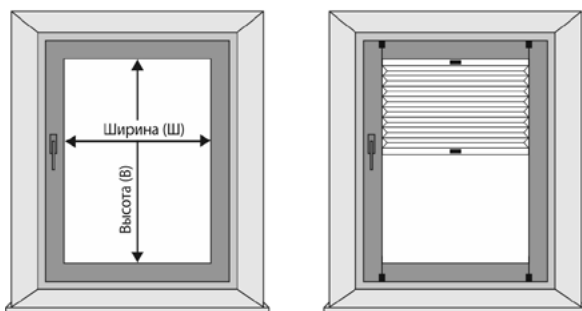
Для любых моделей:

- Ширина = Ширина по габариту штапика
- Высота = Высота створки
- Тип указания размеров: **изделия**.

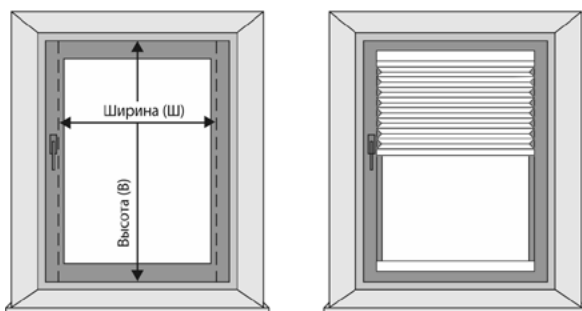
Рекомендуемый кронштейн: ПВХ.

Для модели P1615:

- Ширина = Ширина по стеклу
- Высота = Высота створки
- Высота по стеклу (указать в примечании заказа)
- Тип указания размеров: **изделия**.

Рекомендуемый кронштейн: накладной металлический.

Для модели P4612 (установка на скотч):

Размеры прямоугольной рамы необходимо снимать по габаритам (замкам) штапика

- Ширина = Ширина по габариту штапика
- Высота = Высота по габариту штапика + 32 мм
- Тип указания размеров: **изделия**.

МОНТАЖ НА ШТАПИК



Рис.6

Допускается, если штапик имеет плоскую лицевую поверхность шириной не менее 1 см, то:

- Ширина = Ширина по габариту штапика
- Высота = Высота по габариту штапика - 1 см*
- Высота = Высота по габариту штапика - 2 см**
- Тип указания размеров: **изделия**.

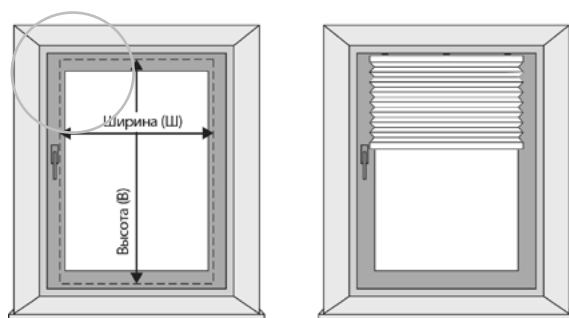

Рис.7

* - для моделей, имеющих крепление только сверху (P1700, P1720, и т.д.)

** - для моделей, имеющих крепление сверху и снизу (P1600, P1702, и т.д.)

Рекомендуемый кронштейн: на штапик.

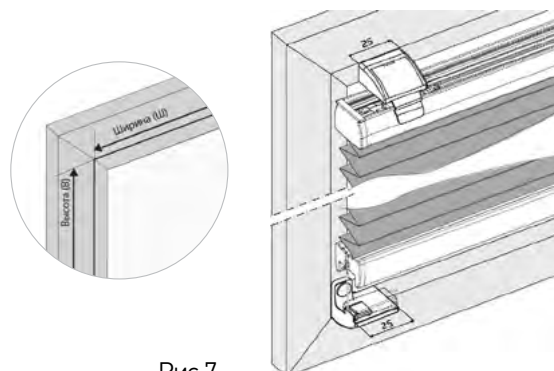



ШТОРЫ ПЛИССЕ
Варианты монтажа

КРОНШТЕЙНЫ И МЕТОДЫ ИХ КРЕПЛЕНИЯ

Потолочный

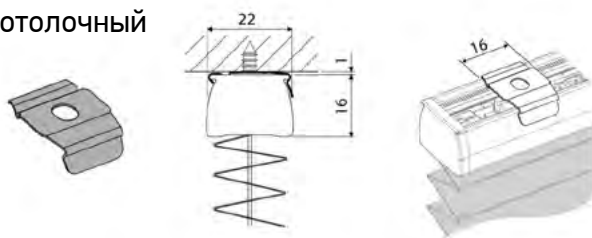

Подоконный

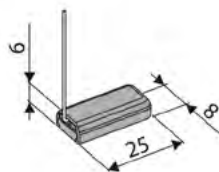

Опора подоконного кронштейна



Стеновой малый



Стеновой закрытый

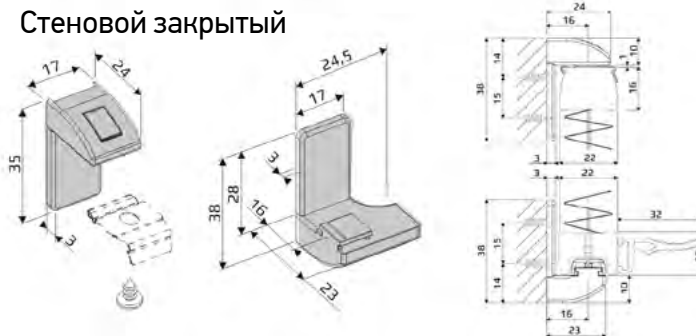

Стеновой стандартный

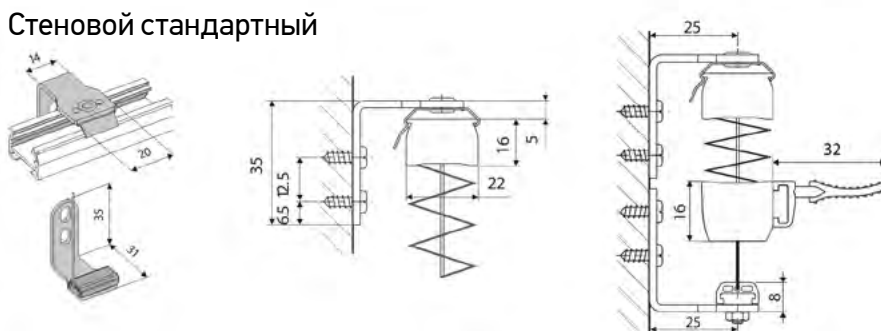

Стеновой регулируемый 60-108 мм

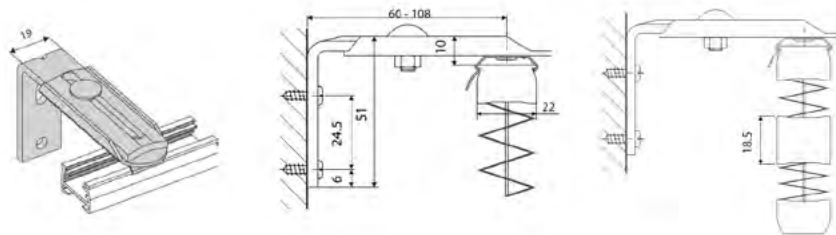

Кронштейн ПВХ

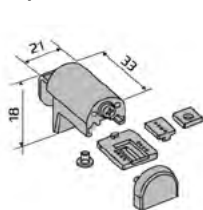

Кронштейн накладкой металлический (2 типоразмера)

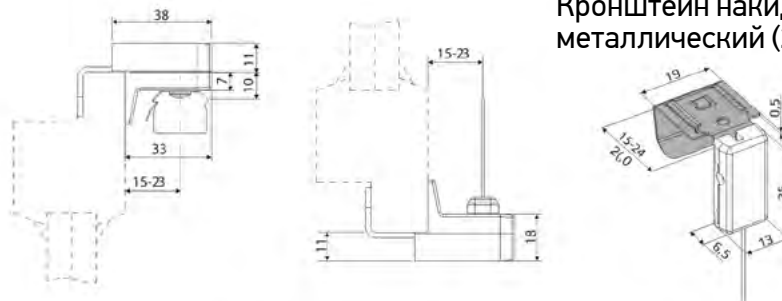

Кронштейны на штапик



Рис.8



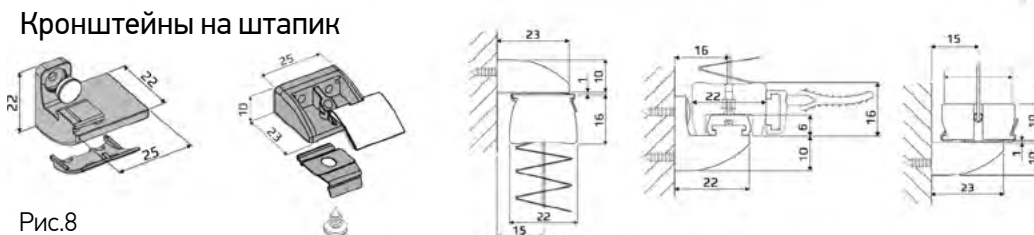

ОСОБЕННОСТИ ЗАМЕРА СЛОЖНЫХ ФОРМ

Фактические габаритные размеры готовых изделий сложной формы могут отличаться от размеров, указанных в заявке. Например, в треугольной модели P1637 невозможно свести два боковых неподвижных карниза(катеты) в одну верхнюю точку, т.к. они обладают определенной толщиной. Соответственно, в этой модели фактические высота и ширина будут меньше указанных в заявке. При возникновении вопросов обращаться к специалистам компании.



Рис.9

*** Внимание!** Если при замере получается форма, похожая на треугольник, но один или более его углов скошены (см. рисунок), то использовать треугольные модели здесь запрещено без консультации со специалистами компании.

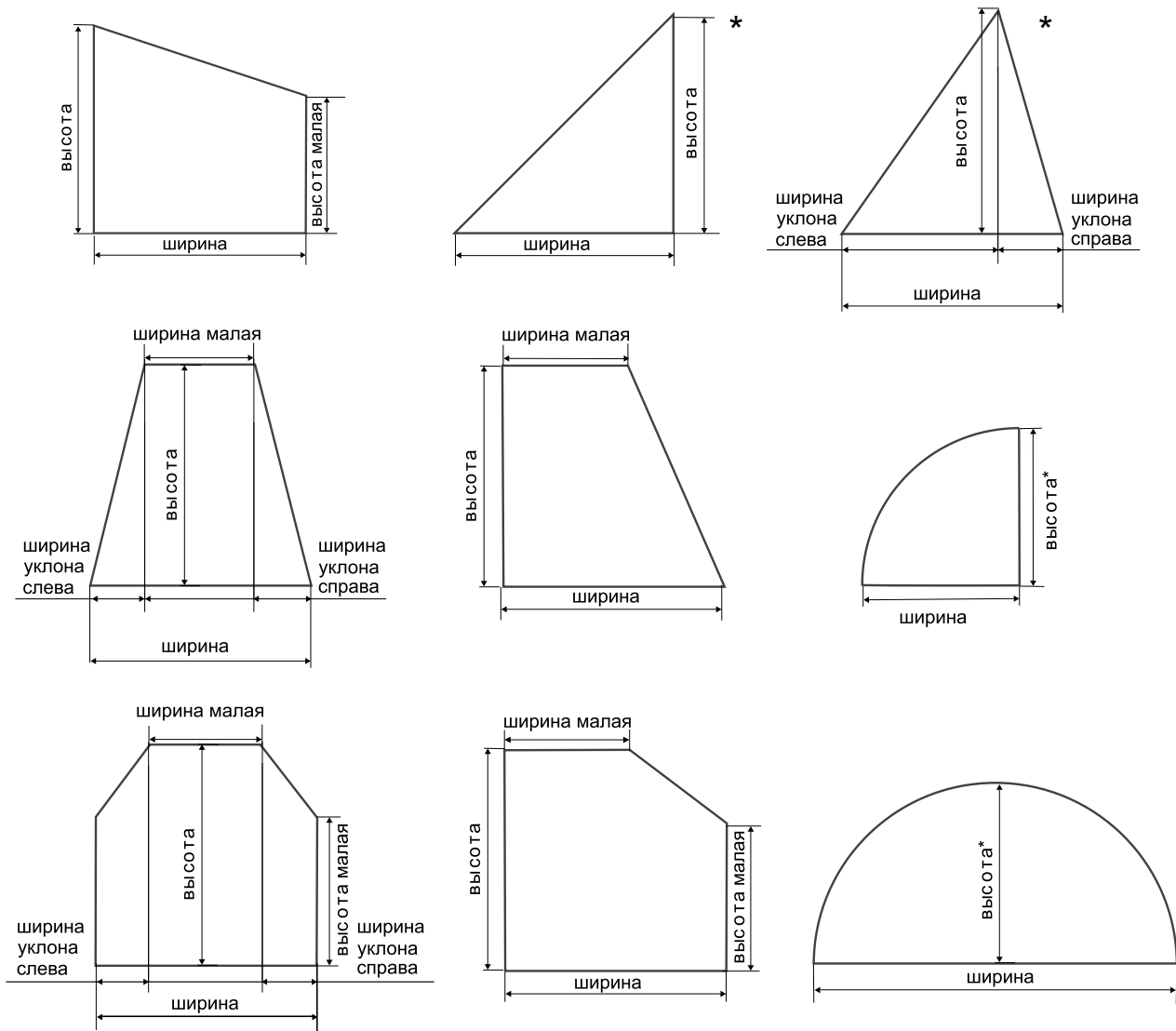
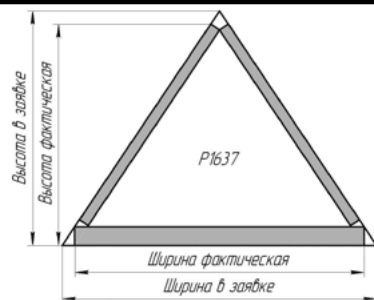
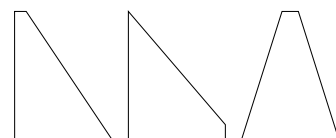

При оформлении заявки на модели сложных форм необходимо прикладывать рисунок с размерами. Если при установке изделие будет перевернуто, то это также необходимо указать. При замере нестандартных изделий в форме полукруга и четверти круга см. соответствующую инструкцию.

▲ Не используйте для измерений сантиметр (мягкую ленту)! Рекомендуется использовать рулетку с металлической линейкой.



**СЕРИЯ 16**

для окон с наклоном 0-15° (управление – ручка)

Шторы-плиссе марки «Amigo» данной серии предназначены для установки снаружи и внутри стандартных проемов, а также на поворотно-откидные окна с углом наклона до 15°.

- Это модели натяжного типа с фиксацией конструкции шторы сверху и внизу (на подоконный кронштейн «башмак» и/или неподвижный карниз)
- Модели прямоугольной или сложной формы
- Закрытая система натяжения шнуров с пружинами
- Штора управляется посредством ручки
на подвижном карнизе / пары ручек на 2-х подвижных карнизах :
Дополнительная ручка устанавливается на подвижном карнизе при ширине шторы более 80 см
Дополнительная опция: алюминиевый удлинитель (1, 1.5, 2 м) с креплением для ручки
- Фиксация тканевого полотна возможна на любом заданном уровне.
- Изменение высоты изделия допустимо в пределах $\pm 5 - 10$ мм (в зависимости от ткани)
- Для прямоугольных моделей данной серии подходят все типы монтажа, для моделей сложной формы – все, кроме крепления на кронштейны ПВХ (см. раздел «Типы монтажа»)
- Наличие моделей типа «день-ночь» с использованием 2-х тканей, различных по плотности/текстуре/цвету

ПРЯМОУГОЛЬНЫЕ ФОРМЫ

Предельные размеры

Модель	Ширина, см		Высота, см		Макс. площадь, кв.м
	Мин.	Макс.	Мин.	Макс.	
P1600, P1602, P1610, P1612, P1615, P1620, P1622, P1626	20	150	20	220	2,40





СЕРИЯ 16

для окон с наклоном 0-15° (управление – ручка)

ПРЯМОУГОЛЬНЫЕ ФОРМЫ

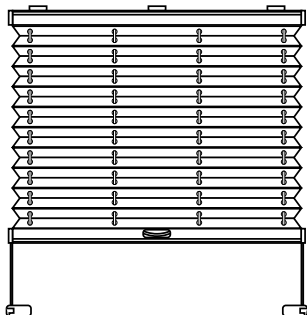

P1600

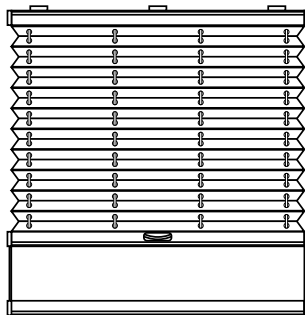

P1602

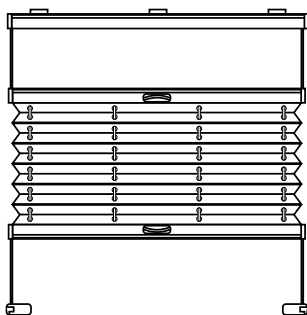

P1610

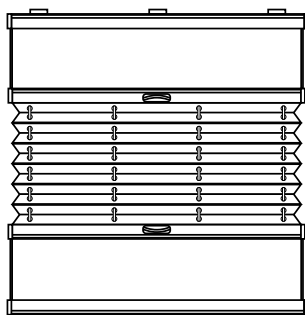

P1612

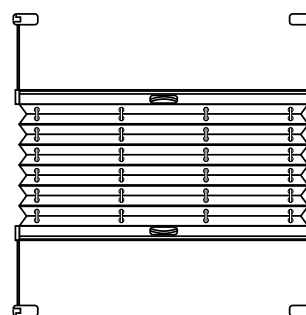

P1615

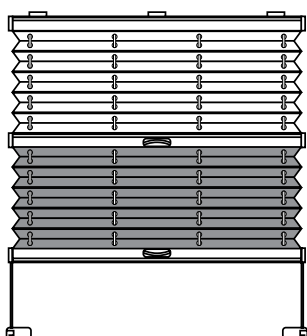

P1620

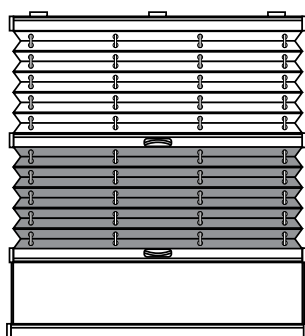

P1622

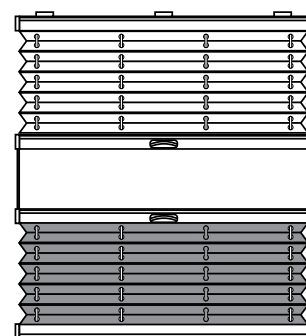

P1626*

* Подвижные карнизы усиленные высотой 20 мм



**СЕРИЯ 16**

для окон с наклоном 0-15° (управление – ручка)

Высота шторы в сложенном виде (высота пакета)

Высота шторы, м	Высота пакета (PH), мм	
	P1600, P1602	P1610, P1612, P1615
0,50	37-41	47-51
1,00	40-48	50-58
1,50	44-55	54-65
2,00	48-62	58-72
2,20	49-65	59-75
Сборка полотна	вверху	в любом месте

Высота шторы, м	Высота пакета (PH), мм	
	P1620, P1622	P1626
0,50	61-70	37-45
1,00	69-84	40-52
1,50	76-98	44-59
2,00	82-111	48-66
2,20	86-117	49-69
Сборка полотна	вверху	1 – вверху, 2 – внизу

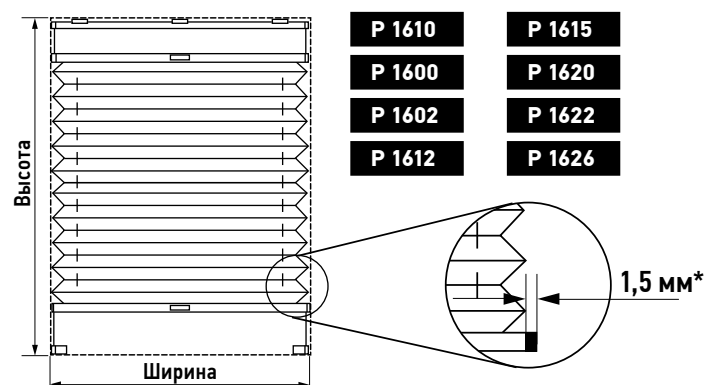
ИНФОРМАЦИЯ ПО РАЗМЕРАМ ИЗДЕЛИЯ

*разница между шириной изделия и шириной ткани с каждой стороны



**СЕРИЯ 16**

для окон с наклоном 0-15° (управление – ручка)

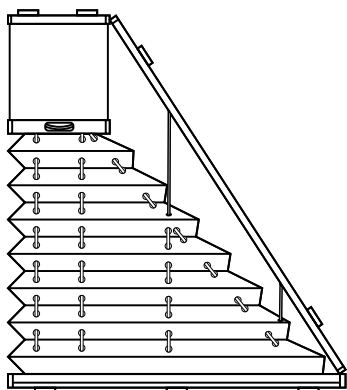
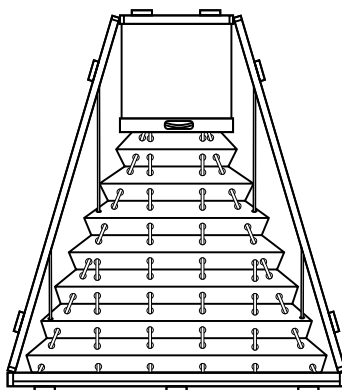
СЛОЖНЫЕ ФОРМЫ**P1634****P1635**

Предельные размеры

Модель	Ширина 1 (низ), см		Ширина 2 (верх), см	Высота, см		Разница ширин, см	
	Мин.	Макс.	Мин.	Мин.	Макс.	Мин.	Макс.
P1634	20	150	8,5	20	200	5	120
P1635	30		10			5	

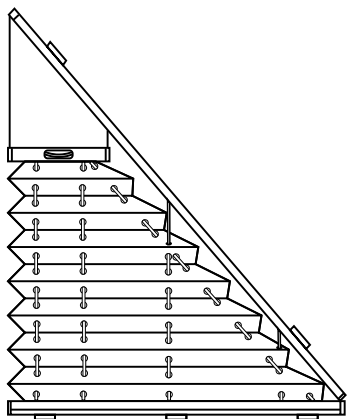
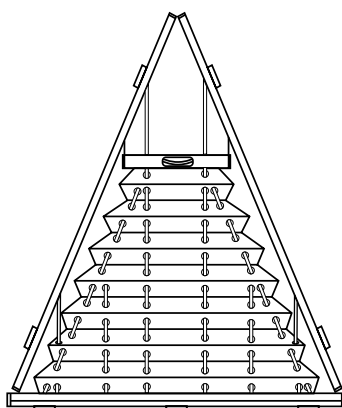
**P1636*****P1637***

Предельные размеры

Модель	Ширина 1 (низ), см		Ширина 2 (верх), см	Высота, см	
	Мин.	Макс.	Постоянная величина	Мин.	Макс.
P1636, P1637	30	120	7	20	200

* Складки ткани в этих моделях имеют технические особенности. Подробности у менеджеров компании.



**СЕРИЯ 16**

для окон с наклоном 0-15° (управление – ручка)

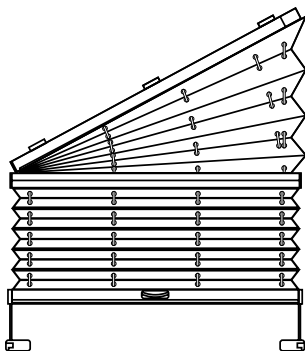
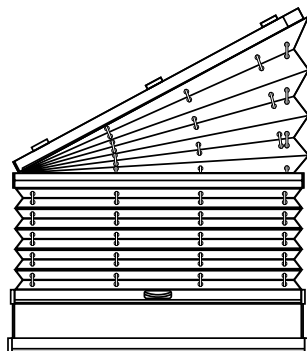
СЛОЖНЫЕ ФОРМЫ**P1650****P1652**

При выборе ткани для моделей **P1650** и **P1652** необходимо удостовериться что ширина ткани (см. каталог тканей) равна или больше длины уклона изделия. В противном случае выбрать другую ткань.

Пределные размеры

Модель	Ширина, см		Длина уклона, см		Высота 1 (большая), см		Высота 2 (меньшая), см			Уклон, град.
	Мин.	Макс.	Макс. до 60°	Макс. до 30°	Мин.	Макс.	Мин.	Макс. при ширине 1 = 150 см	Макс. при ширине 1 = 120 см	
P1650	30	150	200	220	20	250	10	150	220	5-60
P1652										

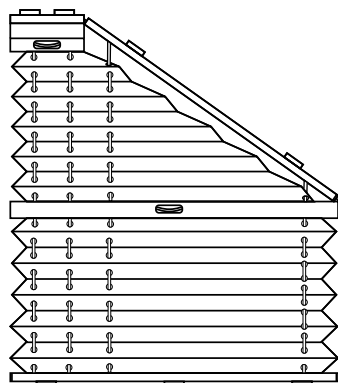
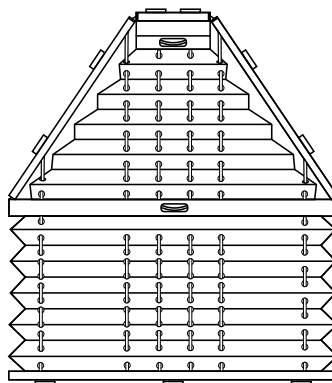
**P1662****P1663**

Пределные размеры

Модель	Ширина 1 (низ), см			Ширина 2 (верх), см		Разница ширин, см		Высота 1 (большая), см		Высота 2 (меньшая), см		
	Мин.	Макс. при высоте 1 = 200 см	Макс. при высоте 1 = 150 см	Мин.	Макс.	Мин.	Макс.	Мин.	Макс.	Мин.	Макс. при ширине 1 = 150 см	Макс. при ширине 1 = 120 см
P1662	20	120	150	8,5	145	5	120	20	200	10	150	190
P1663	30			10	140							





СЕРИЯ 16

для окон с наклоном 0-15° (управление – ручка)

Высота шторы в сложенном виде (высота пакета)

Высота изделия, м	Высота пакета PH, мм		
	P1634, P1635, P1636, P1637	P1650, P1652	P1662, P1663
0,50	37-41	47-51	58-67
1,00	40-48	50-58	66-81
1,50	44-55	54-65	73-95
2,00	48-62	58-72	79-118
Сборка полотна	внизу	вверху до нижней точки наклонного карниза	внизу

ИНФОРМАЦИЯ ПО РАЗМЕРАМ ИЗДЕЛИЯ

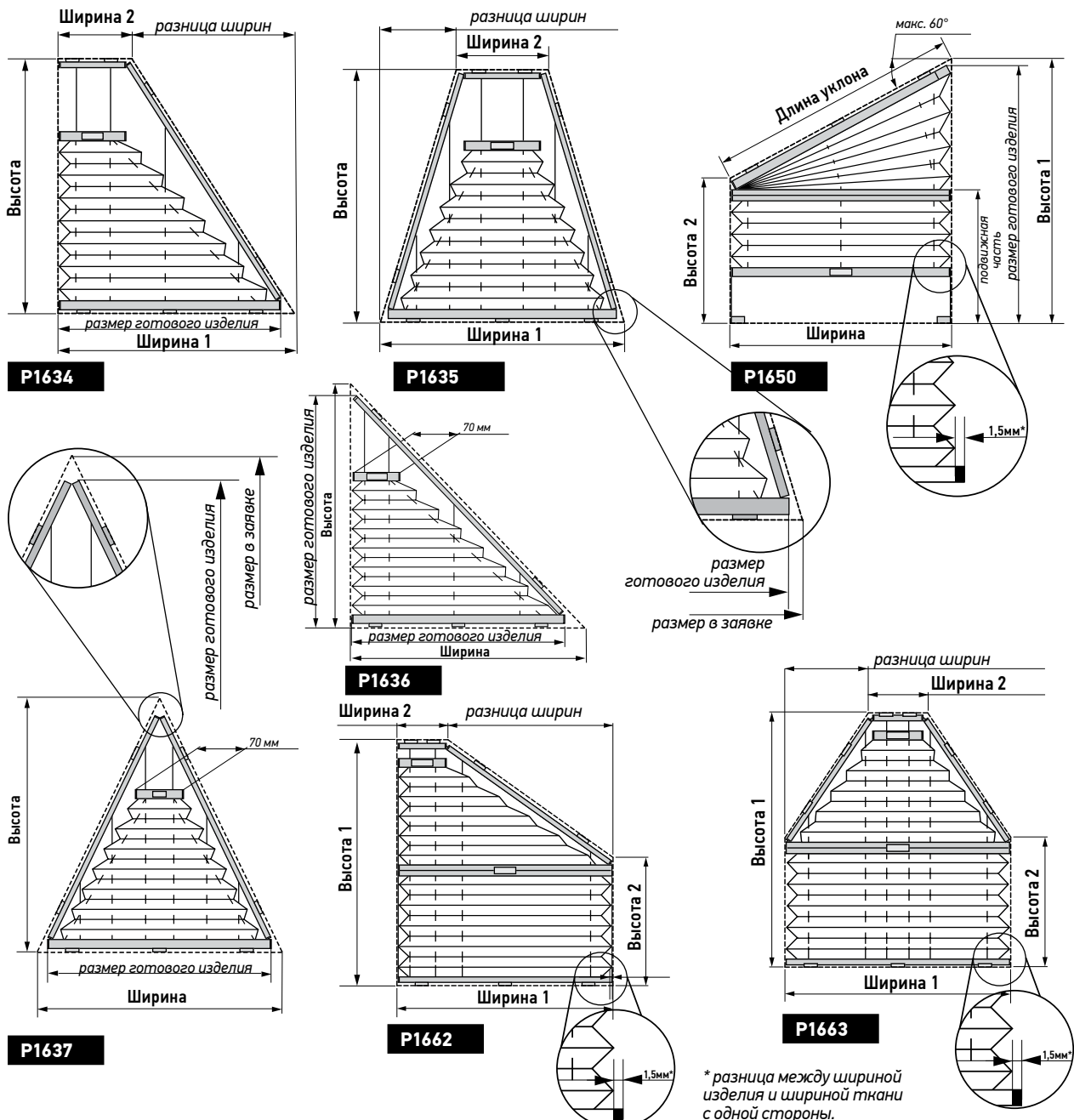



СЕРИЯ 46



Шторы плиссе моделей P4615 и P4612 предназначены для установки в непосредственной близости от стекла. Натяжные модели прямоугольной формы имеют два подвижных карниза, что позволяет закрыть любую часть окна. Подъем и опускание полотна осуществляется посредством перемещения верхнего и нижнего карнизов вручную.

Модель P4615 устанавливается вглубь штапика. Подоконные кронштейны сверху и снизу засверливаются в штапик. Угол скоса штапика не влияет на работоспособность изделия. Следует обратить внимание, что в закрытом состоянии между подвижным карнизом и штапиком остается небольшой световой зазор.

Модель P4612 предполагает монтаж без сверления. Крепление неподвижных карнизов осуществляется непосредственно на стекло при помощи сверхпрочного прозрачного двухстороннего скотча, который имеет рабочий диапазон температур от -35° до $+100^{\circ}$.



Шторы плиссе моделей P4615 и P4612 подходят для любых прямоугольных окон с углом наклона до 15° и раздвижных балконных конструкций.

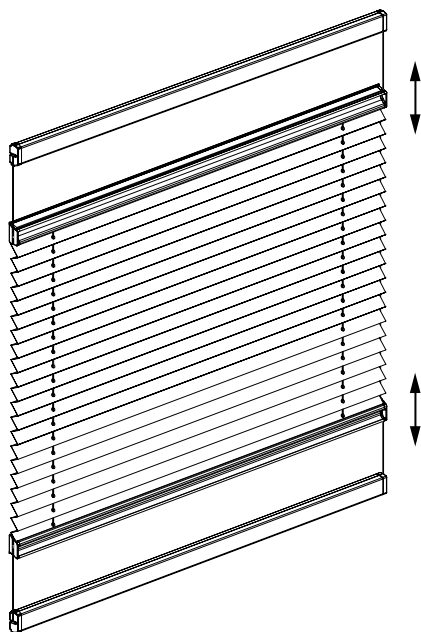

P 4612

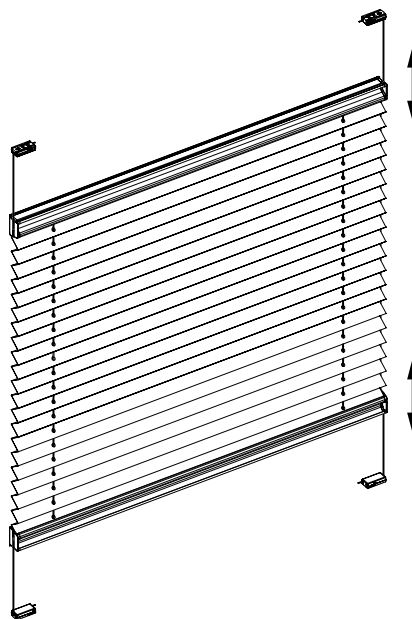

P 4615



**СЕРИЯ 46**

для окон с наклоном 0-15°

**Гарантийные размеры**

Модель	Ширина, м		Высота, м	
	Мин.	Макс.	Мин.	Макс.
P4612	0,2	1,5	0,2	2,5 при ширине до 0,8 м
P4615				2,2 при ширине до 1,2 м 1,6 при ширине до 1,5 м

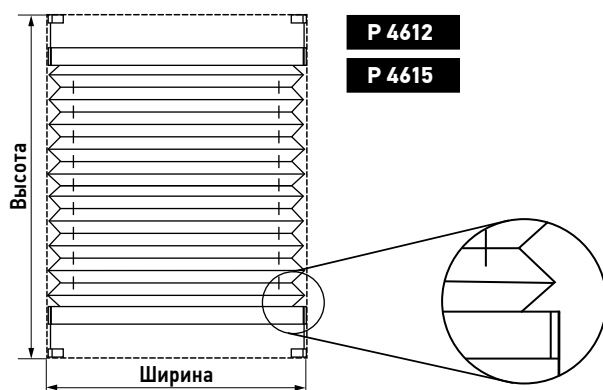
ИНФОРМАЦИЯ ПО РАЗМЕРАМ ИЗДЕЛИЯ

Ширина ткани равна ширине готового изделия

Параметры для заказа изделия

№	Название	Значения
1	Тип размеров	<input checked="" type="checkbox"/> Изделия <input type="checkbox"/> Проема
2	Тип кронштейна (для P4615)	<input checked="" type="checkbox"/> Подоконный <input type="checkbox"/> Стеновой малый <input type="checkbox"/> Стеновой стандартный <input type="checkbox"/> Стеновой закрытый <input type="checkbox"/> На штапик <input type="checkbox"/> ПВХ

☑ – Значение параметра по умолчанию

Ⓟ – Платная опция/параметр, стоимость см. по прайс-листу

Дополнительные опции

№	Название	Модели
1	Шнур с петлями Ⓟ	Все



СЕРИЯ 46
для окон с наклоном 0-15°

ТЕХНИЧЕСКИЕ ОСОБЕННОСТИ

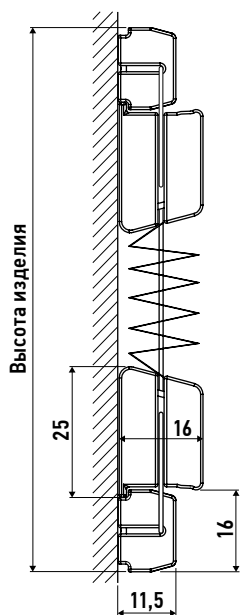

P 4612

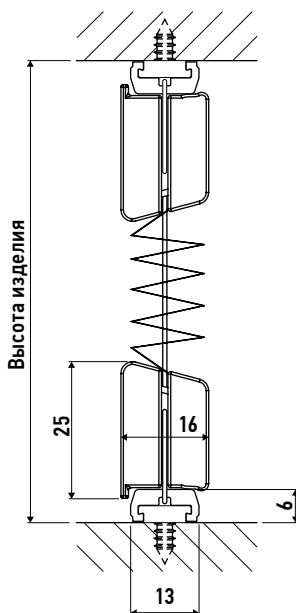

P 4615

Размеры изделия в собранном виде (высота пакета)

Высота шторы, м	Высота пакета (PH), мм			
	P4612		P4615	
0,50	90-99		80-89	
1,0	98-113		88-103	
1,50	105-127		95-117	
2,00	111-140		101-130	
2,50	115-146		105-136	



**СЕРИЯ 17**

для окон с наклоном 0-15° (управление – шнур)

Шторы-плиссе марки «Amigo» данной серии предназначены для установки снаружи и внутри стандартных проемов, а также на поворотно-откидные окна с углом наклона до 15°.

- Это свободновисящие модели (крепёж сверху) или модели с защитой от провисания (крепёж вверху и внизу на подоконный кронштейн «башмак») или неподвижный карниз).
- Модели прямоугольной или сложной формы
- Подъём и опускание шторы осуществляется посредством шнура управления толщиной 2.1 мм, соединённого с системой подъёмных шнуров через механизм управления, который располагается слева и /или справа в верхнем неподвижном карнизе
- Модели со свободным расположением пакета (собранного полотна) и модели «день-ночь» имеют два механизма управления слева и справа, действующих независимо на подъём и опускание шторы
- Фиксация тканевого полотна возможна на любом заданном уровне.
- Для прямоугольных моделей данной серии подходят все типы монтажа, для моделей сложной формы – все, кроме крепления на кронштейны ПВХ (см. раздел «Типы монтажа»)
- Наличие моделей типа «день-ночь» с использованием 2-х тканей, различных по качеству/текстуре/цвету

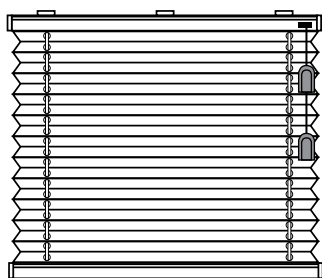
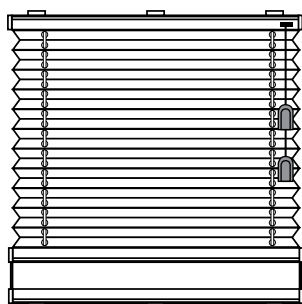
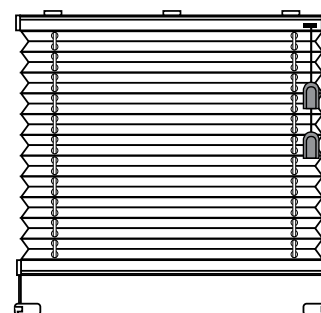
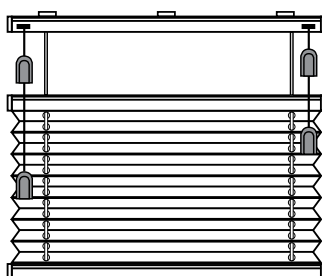
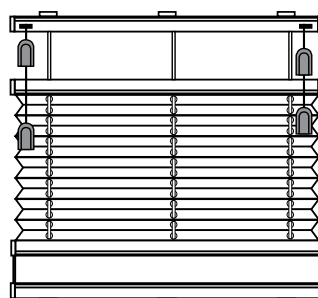
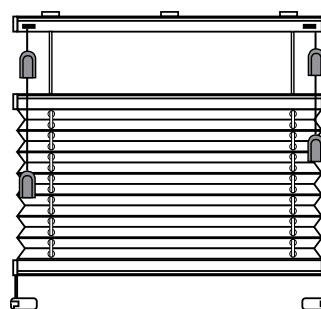
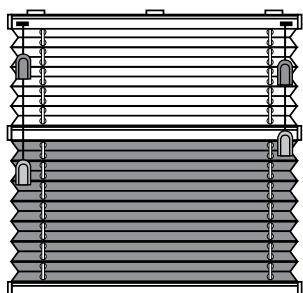
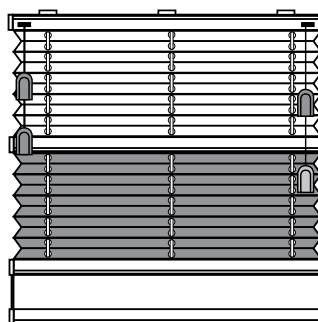
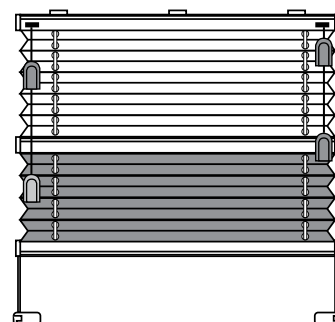
ПРЯМОУГОЛЬНЫЕ ФОРМЫ**P1700****P1702****P1705****P1710****P1712****P1715****P1720****P1722****P1725**

**СЕРИЯ 17**

для окон с наклоном 0-15° (управление – шнур)

Пределные размеры

Тип ткани	Ширина, см		Высота, см		Макс. площадь, кв.м
	Мин.	Макс.	Мин.	Макс.	
Плиссе	30	220	20	260	5,7

Высота шторы в сложенном виде (высота пакета)

Высота шторы, м	Высота пакета (PH), мм		
	P1700, P1702, P1705	P1710, P1712, P1715	P1720, P1722, P1725
0,50	37-41	53-57	58-67
1,00	40-48	56-64	66-81
1,50	44-55	60-71	73-95
2,00	47-62	63-78	79-108
2,20			83-114
2,60	52-70	68-86	
Сборка полотна	вверху	в любом месте	вверх

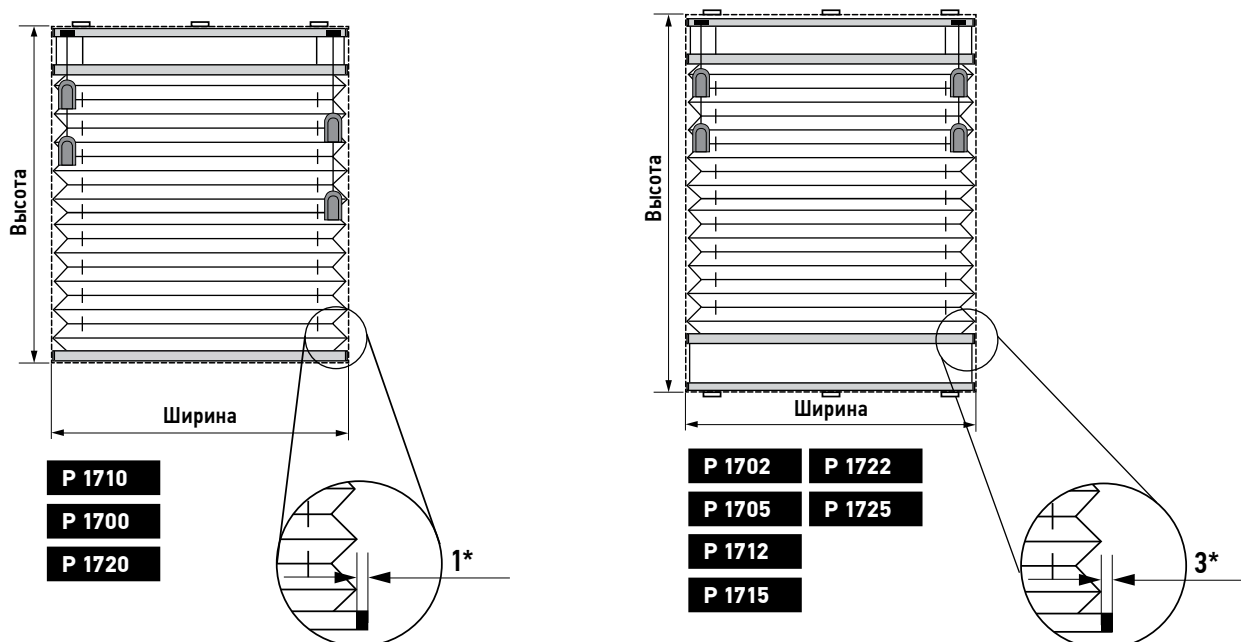
ИНФОРМАЦИЯ ПО РАЗМЕРАМ ИЗДЕЛИЯ

*разница между шириной изделия и шириной ткани с одной стороны.





СЕРИЯ 17

для окон с наклоном 0-15° (управление – шнур)

СЛОЖНЫЕ ФОРМЫ

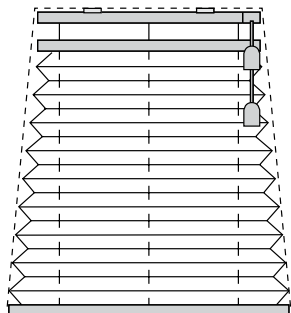

P1730

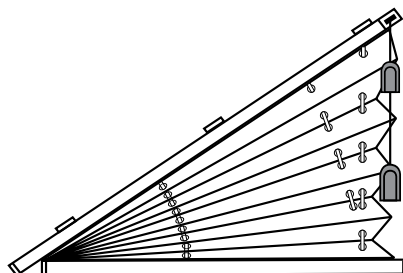

P1740

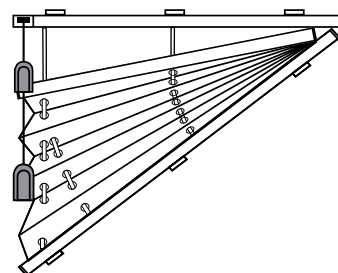

P1741

Предельные размеры

Модель	Ширина 1 (низ), см		Ширина 2 (верх), см	Высота, см		Разница ширин, см
	Миним.	Максим.	Миним.	Миним.	Максим.	
P1730	30	220	30	20	260	15

Предельные размеры

Модель	Ширина, см		Длина уклона, см		Высота, см		Уклон, град.
	Мин.	Макс.	Макс. до 60°	Макс. до 30°	Мин.	Макс. при ширине = 150 см	
P1740, P1741	50	Зависит от ширины 2	200	220	10	170	5-60

ИНФОРМАЦИЯ ПО РАЗМЕРАМ ИЗДЕЛИЯ



P1730

Высота шторы в сложенном виде (высота пакета)

Высота шторы, м	Высота пакета PH, мм	
	P1730	
0,50	37-41	
1,00	40-48	
1,50	44-55	
2,00	47-62	
2,60	52-70	
Сборка полотна	внизу	





СЕРИЯ 17

для окон с наклоном 0-15° (управление – шнур)

ИНФОРМАЦИЯ ПО РАЗМЕРАМ ИЗДЕЛИЯ

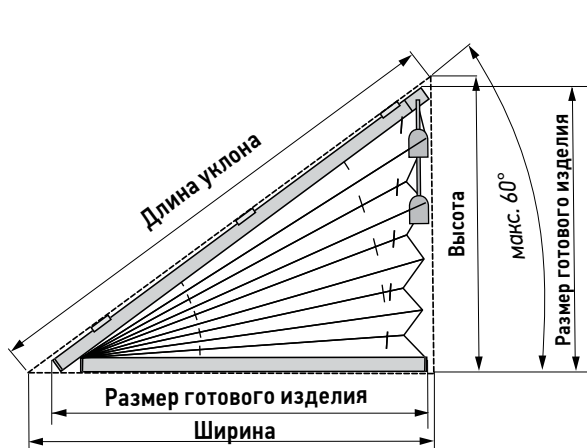

P1740

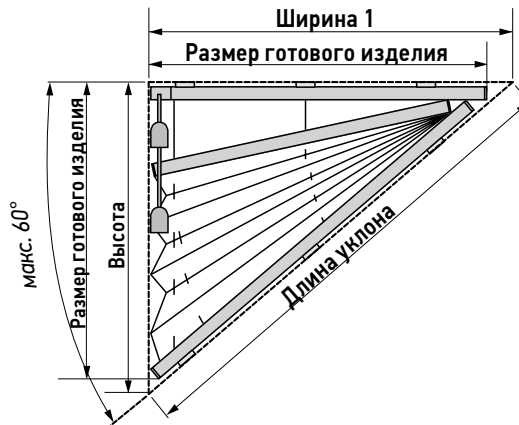

P1741

При выборе ткани для моделей **P1740** и **P1741** необходимо удостовериться что ширина ткани (см. каталог тканей) равна или меньше длины уклона изделия. В противном случае выбрать другую ткань.

Предельные размеры

Ширина, см		Длина уклона макс., см		Высота 1 (большая), см		Высота 2 (меньшая), см		Уклон, град.
Мин.	Макс.	Уклон до 60°	Уклон до 30°	Мин.	Макс.	Мин.	Макс. при ширине = 220 см	
30	Зависит от длины уклона	200	220	20	250	10	230	5-60

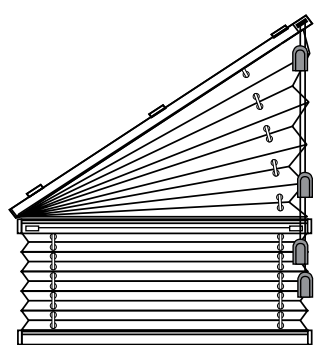

P1750

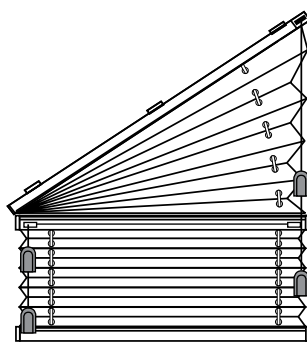

P1751

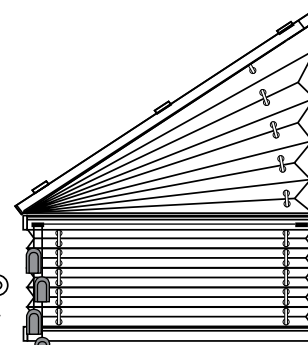

P1752

Держатель шнура управления*

* Автоматическая фиксация верхнего и нижнего полотен в модели P1750 и верхнего полотна в P1752 отсутствует. Для их фиксации шнуры управления необходимо намотать на держатели.



**СЕРИЯ 17**

для окон с наклоном 0-15° (управление – шнур)

Высота шторы в сложенном виде (высота пакета)

Высота шторы, м	Высота пакета PH, мм	
	P1740, P1741	P1750, P1751, P1752
0,50	37-41	58-67
1,00	40-48	66-81
1,50	44-55	73-95
2,00	48-62	79-108
2,50		83-114
Сборка полотна	вверху	вверху

ИНФОРМАЦИЯ ПО РАЗМЕРАМ ИЗДЕЛИЯ

При выборе ткани для моделей **P1750**, **P1751** и **P1752** необходимо удостовериться что ширина ткани (см. каталог тканей) равна или меньше длины уклона изделия. В противном случае выбрать другую ткань.

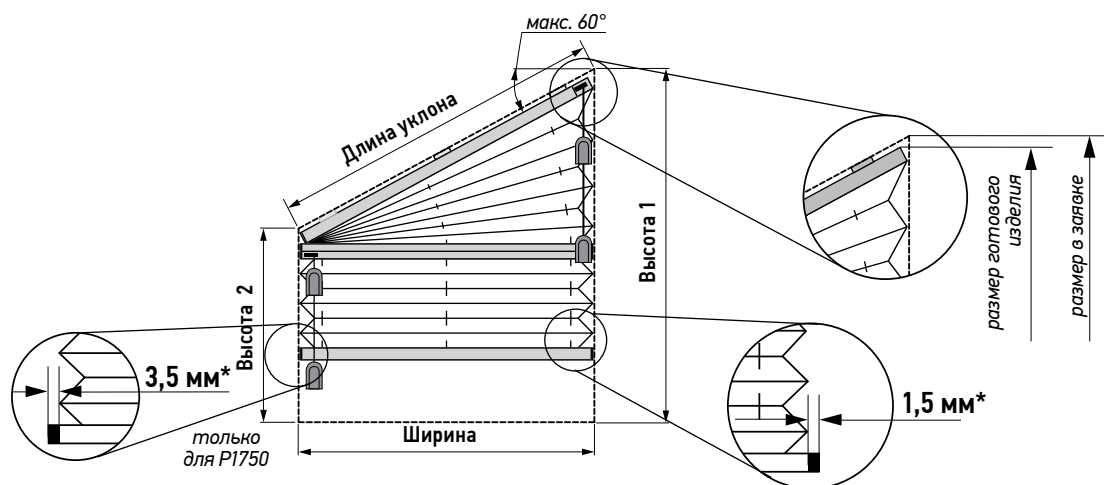
**P1750****P1751****P1752**

*разница между шириной изделия и шириной ткани с одной стороны



**СЕРИЯ 15**

для окон с наклоном 0-15° (управление – пружина)

Шторы-плиссе марки «Amigo» данной серии предназначены для установки снаружи и внутри стандартных проемов, а также на поворотно-откидные окна с углом наклона до 15°.

- Это свободновисящие модели (крепеж сверху)
- Подъем и опускание шторы осуществляется посредством перемещения нижнего карниза вручную, либо ручки / пары ручек на подвижном карнизе.
Дополнительная ручка устанавливается на подвижном карнизе при ширине шторы более 80 см
Дополнительная опция: алюминиевый удлинитель (1, 1.5, 2 м) с креплением для ручки
- Фиксация тканевого полотна возможна на любом заданном уровне.
- Для моделей данной серии подходят все типы монтажа (см. раздел «Типы монтажа»)

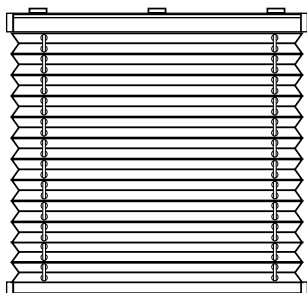
**P1500****Предельные размеры**

Модель	Ширина, см		Высота, см		Макс. площадь, кв.м
	Мин.	Макс.	Мин.	Макс.	
P1500	52	120	20	150	2.4

Высота шторы в сложенном виде (высота пакета)

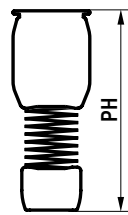
Высота шторы, м	Высота пакета (PH), мм	
	P1500	
0,50	55-59	
1,00	59-66	
1,50	62-73	
2,00	66-80	
Сборка полотна	вверху	





СЕРИЯ 15

для окон с наклоном 0-15° (управление – пружина)

ИНФОРМАЦИЯ ПО РАЗМЕРАМ ИЗДЕЛИЯ

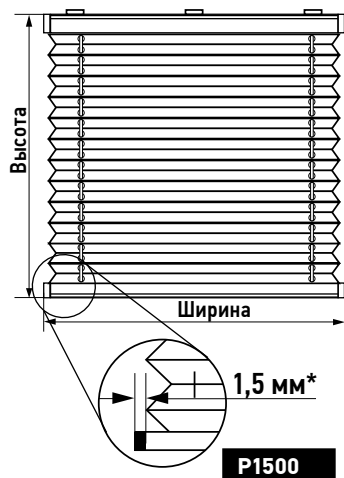

*разница между шириной изделия и шириной ткани с одной стороны

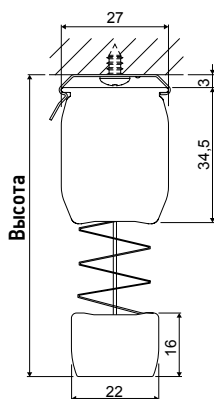

P 1500



**СЕРИЯ 18**

для окон с наклоном 0-15° (управление – цепь)

Шторы-плиссе марки «Amigo» данной серии предназначены для установки снаружи и внутри стандартных проемов, а также на поворотно-откидные окна с углом наклона до 15°.

- Это свободновисящие модели (крепеж сверху) или модели с защитой от провисания (крепеж внизу на подоконный кронштейн «башмак» или неподвижный карниз).
- Модели прямоугольной и сложной формы
- Подъем и опускание шторы осуществляется посредством цепи управления 3.8x9.0 мм, соединенной с системой подъемных шнуров через механизм управления с редуктором, который располагается слева или справа в верхнем неподвижном карнизе
- Фиксация тканевого полотна возможна на любом заданном уровне.
- Для моделей данной серии подходят все типы монтажа (см. раздел «Типы монтажа»)

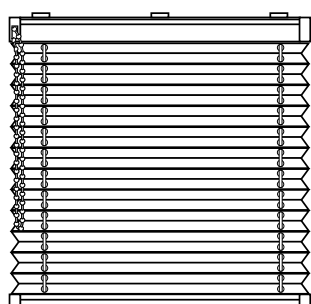
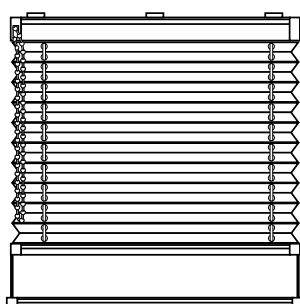
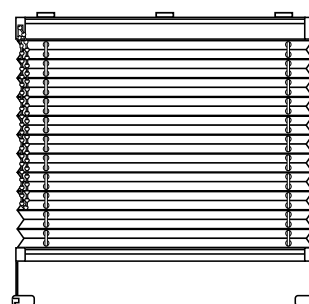
**P1800****P1802****P1805****Предельные размеры**

Модель	Ширина, см		Высота, см		Макс. площадь, кв.м
	Мин.	Макс.	Мин.	Макс.	
P1800, P1802, P1805	40	220	20	260	5,7

Высота шторы в сложенном виде (высота пакета)

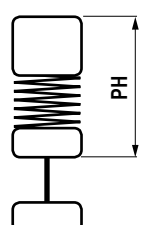
Высота шторы, м	Высота пакета (PH), мм	
	P1800, P1802, P1805	
0,50	55-59	
1,00	59-66	
1,50	62-73	
2,00	66-80	
2,60	70-88	
Сборка полотна	вверху	





СЕРИЯ 18

для окон с наклоном 0-15° (управление – цепь)

ИНФОРМАЦИЯ ПО РАЗМЕРАМ ИЗДЕЛИЯ

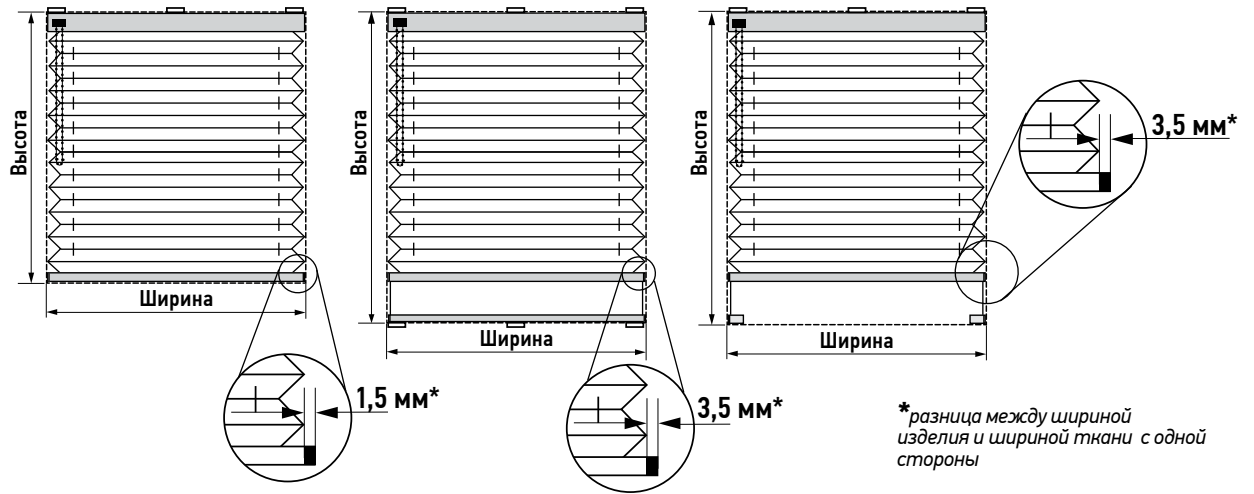

P 1800

P 1802

P 1805

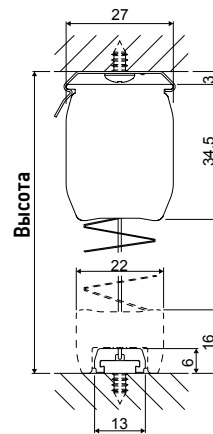
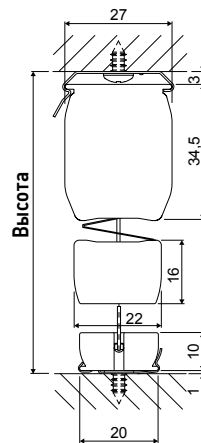
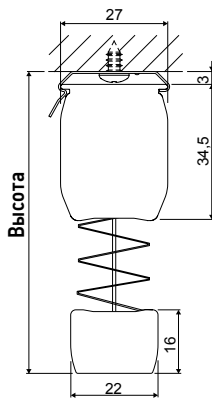



СЕРИЯ 18

для окон с наклоном 0-15° (управление – цепь)

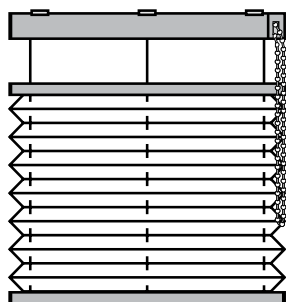

P1810

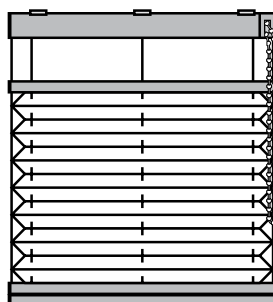

P1812

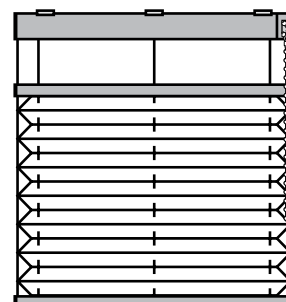

P1815

Предельные размеры

Модель	Ширина, см		Высота, см		Макс. площадь, кв.м	Угол наклона, град.
	Мин.	Макс.	Мин.	Макс.		
P1810, P1812, P1815	60	220	20	200	5,7	15

Высота шторы в сложенном виде (высота пакета)

Высота шторы, м	Высота пакета PH, мм			
	P1810		P1812, P1815	
0,50	71-75		71-75	
1,00	75-82		75-82	
1,50	78-89		78-89	
2,00	82-89		82-89	
Сборка полотна	вверху		вверху	





СЕРИЯ 18

для окон с наклоном 0-15° (управление – цепь)

ИНФОРМАЦИЯ ПО РАЗМЕРАМ ИЗДЕЛИЯ

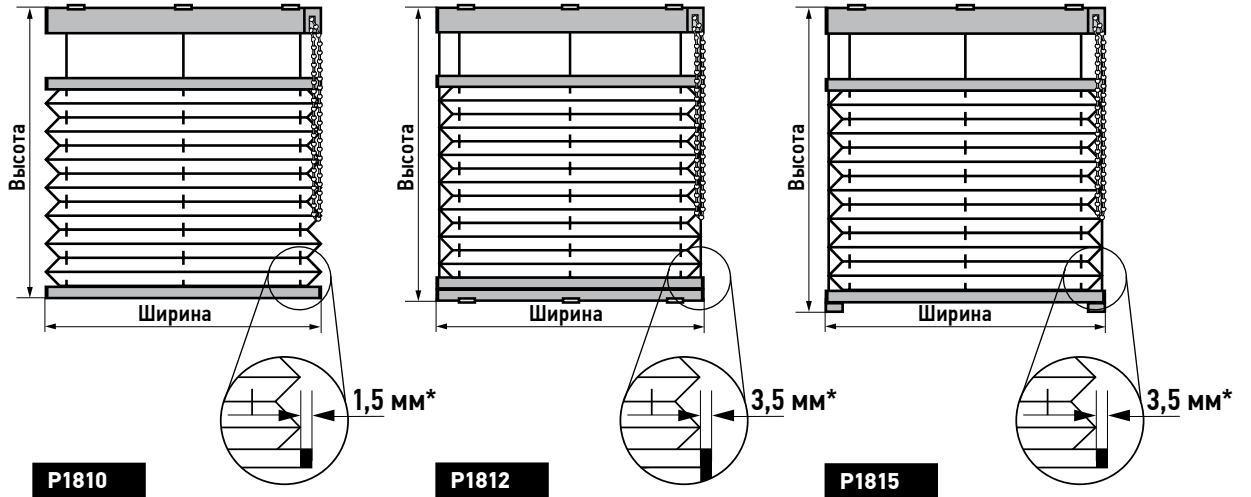

*разница между шириной изделия и шириной ткани с одной стороны

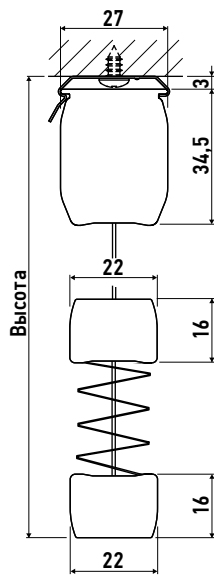

P1810

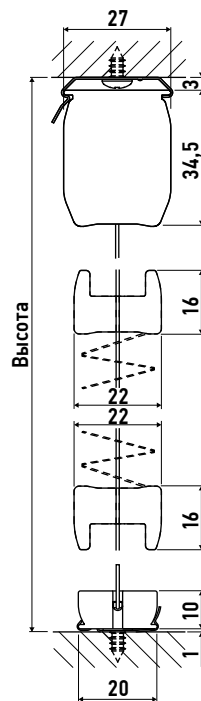

P1812

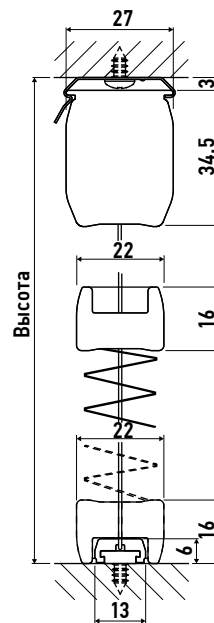

P1815



**СЕРИЯ 18**

для окон с наклоном 0-15° (управление – цепь)

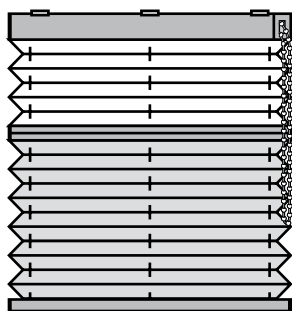
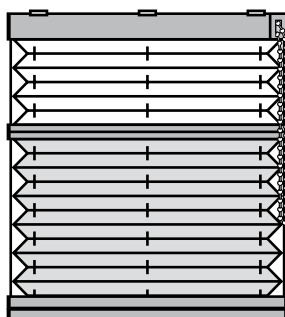
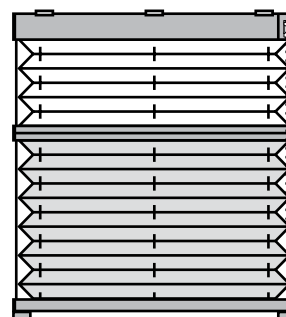
**P1820****P1822****P1825**

Предельные размеры

Модель	Ширина, см		Высота, см		Макс. площадь, кв.м	Угол наклона, град.
	Мин.	Макс.	Мин.	Макс.		
P1820, P1822, P1825	60	220	20	200	5,7	15

Высота шторы в сложенном виде (высота пакета)

Высота шторы, м	Высота пакета PH, мм			
	P1820		P1822, P1825	
0,50	76-85		76-85	
1,00	84-99		84-99	
1,50	91-113		91-113	
2,00	97-126		97-126	
Сборка полотна	вверху		вверху	





СЕРИЯ 18

для окон с наклоном 0-15° (управление – цепь)

ИНФОРМАЦИЯ ПО РАЗМЕРАМ ИЗДЕЛИЯ

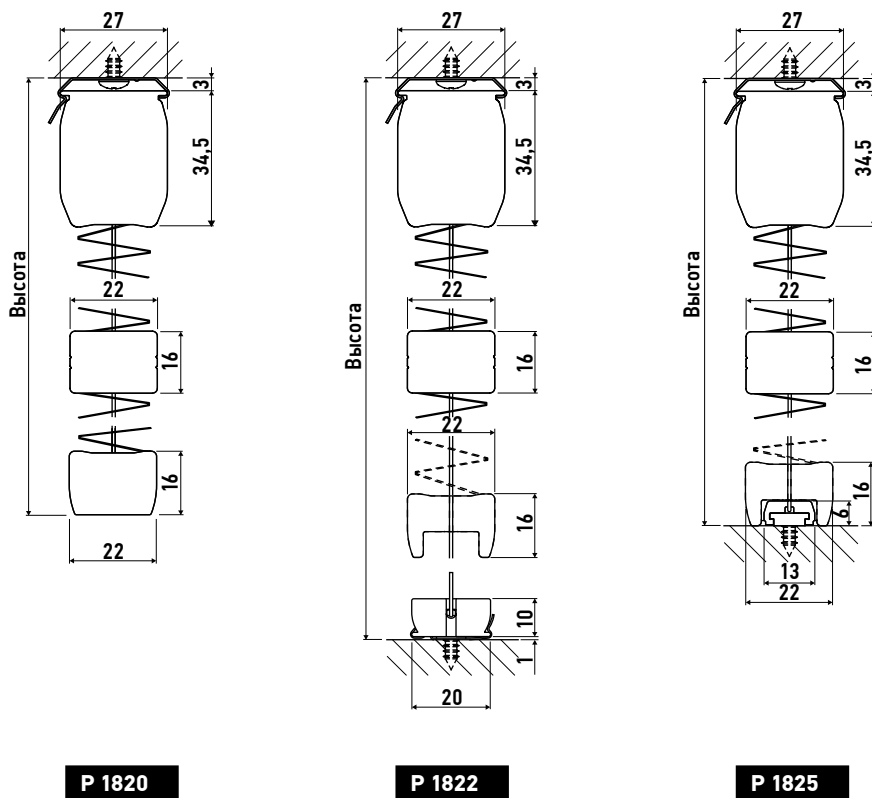
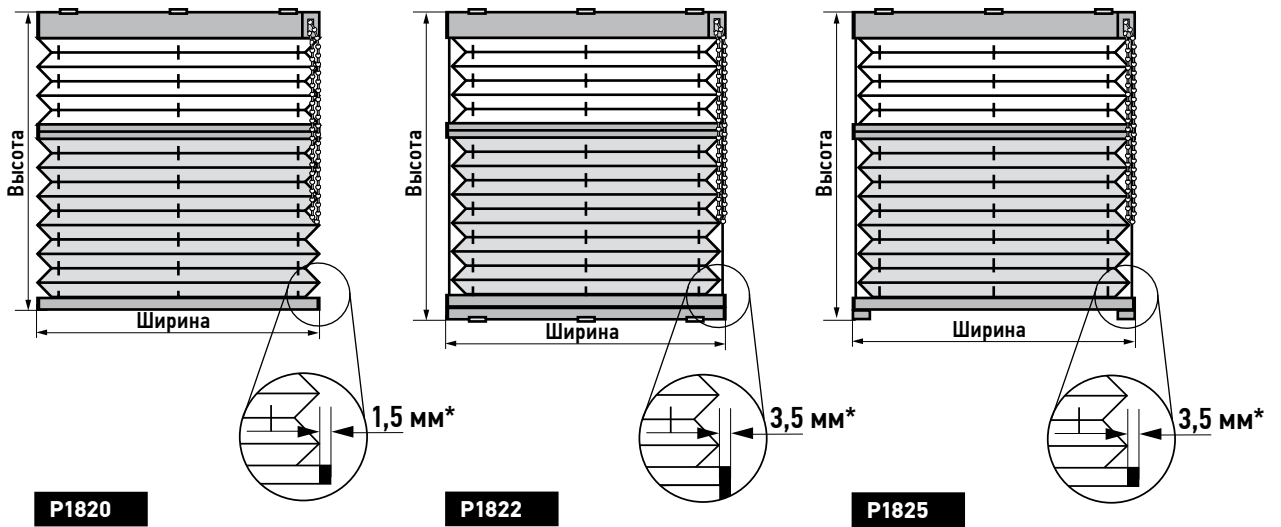

**СЕРИЯ 18**

для окон с наклоном 0-15° (управление – цепь)

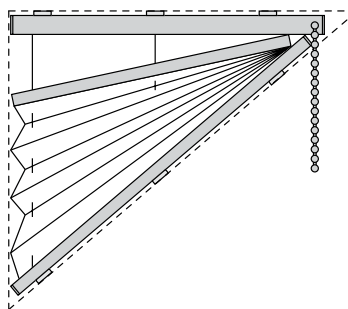
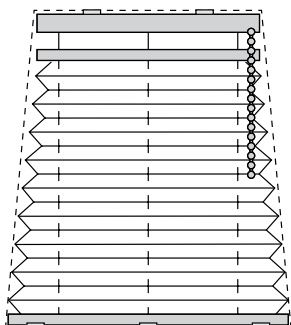
СЛОЖНЫЕ ФОРМЫ**P1830****P1841**

Предельные размеры

Модель	Ширина 1 (низ), см		Ширина 2 (верх), см		Высота, см		Разница ширин, см
	Мин.	Макс.	Мин.	Макс.	Мин.	Макс.	
P1830	40	220	40		20	260	15

Предельные размеры

Модель	Ширина, см		Длина уклона, см		Высота, см	Уклон, град.
	Мин.	Макс.	Макс. до 60°	Макс. до 30°	Макс.	
P1841	50	Зависит от длины уклона	200	220	170	5-60

Высота шторы в сложенном виде (высота пакета)

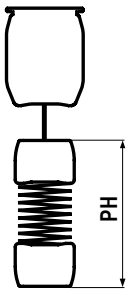
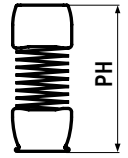
Высота шторы, м	Высота пакета PH, мм			
	P1830		P1841	
0,50	37-41		37-41	
1,00	40-48		40-48	
1,50	44-55		44-55	
2,00	48-62		48-62	
2,60	52-70			
Сборка полотна	внизу		внизу	





СЕРИЯ 18

для окон с наклоном 0-15° (управление – цепь)

ИНФОРМАЦИЯ ПО РАЗМЕРАМ ИЗДЕЛИЯ

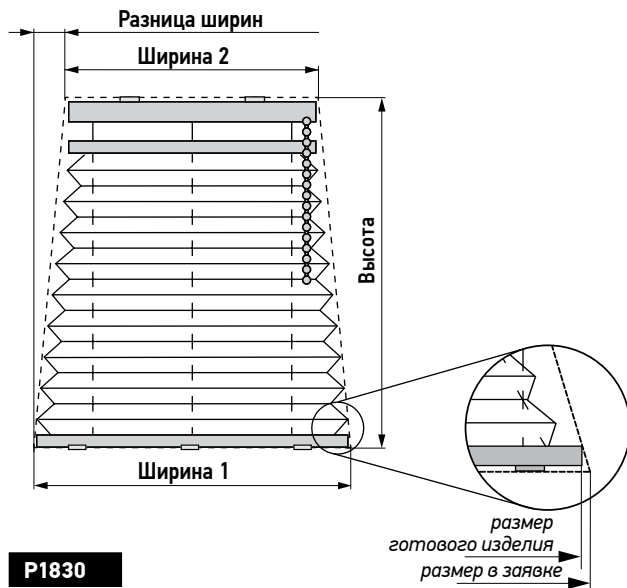

P1830

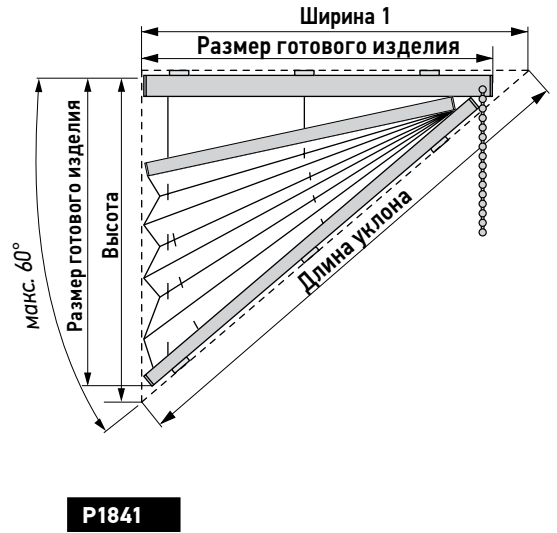

P1841

При выборе ткани для модели **P1841** необходимо удостовериться, что ширина ткани (см. каталог тканей) равна или меньше длины уклона изделия. В противном случае выбрать другую ткань.

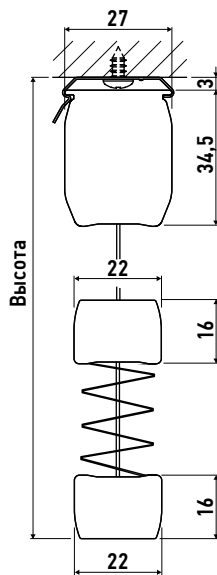

P1830

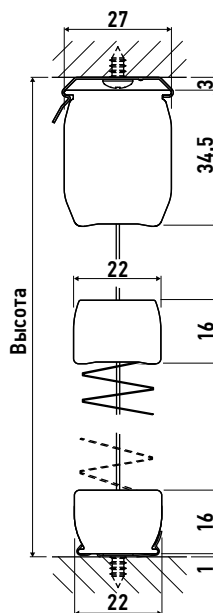

P1841



**СЕРИЯ 19**

для окон с наклоном 0-15° (управление - электропривод)

Шторы-плиссе марки «Amigo» данной серии предназначены для установки снаружи и внутри стандартных проемов, а также на поворотно-откидные окна с углом наклона до 15°.

- Это свободновисящие модели (крепеж сверху) или модели с защитой от провисания (крепеж внизу на подоконный кронштейн «башмак» или неподвижный карниз).
- Модели прямоугольной формы
- Подъем и опускание шторы осуществляется посредством электропривода, встроенного в высокий верхний карниз. Верхнее и нижнее положение шторы определяется внутренним тормозом/шпindelной блокировкой.
- Напряжение: 12 или 24 В DC
- Дистанционное управление осуществляется через настенный переключатель/пульт управления
- Электроуправление может быть организовано как индивидуальное (для каждой шторы), групповое (для каждой группы штор) или комбинированное.
- Фиксация тканевого полотна возможна на любом заданном уровне.
- Для моделей данной серии подходят все типы монтажа (см. раздел «Типы монтажа»)
- Замеры производятся аналогично обычным моделям

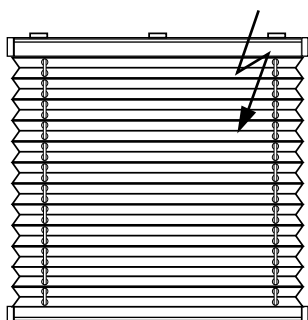
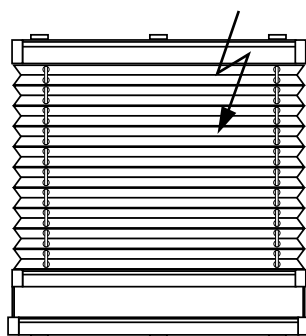
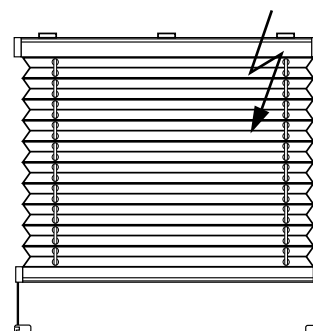
**P1900****P1902****P1905****Предельные размеры**

Модель	Ширина, см		Высота, см		Макс. площадь, кв.м
	Мин.	Макс.	Мин.	Макс.	
P1900, P1902, P1905	70	220	20	260	5,7





СЕРИЯ 19

для окон с наклоном 0-15° (управление - электропривод)

Высота шторы в сложенном виде (высота пакета)

Высота шторы, м	Высота пакета PH, мм	
	P1900	P1902, P1905
0,50	55-59	55-59
1,00	59-66	59-66
1,50	62-73	62-73
2,00	66-80	66-80
2,60	70-88	70-88
Сборка полотна	вверху	вверху

ИНФОРМАЦИЯ ПО РАЗМЕРАМ ИЗДЕЛИЯ

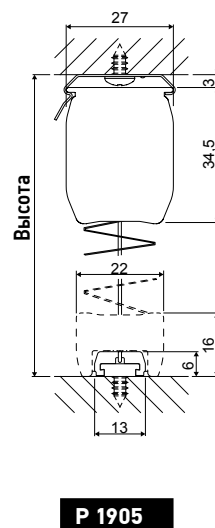
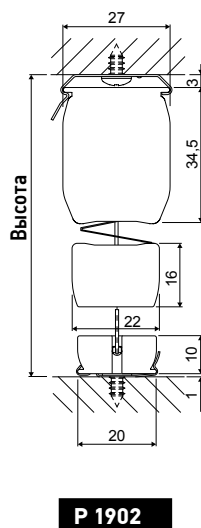
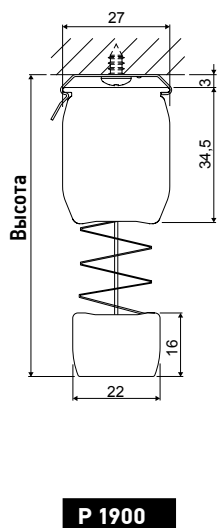
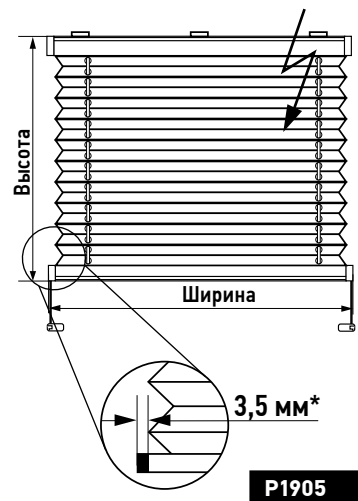
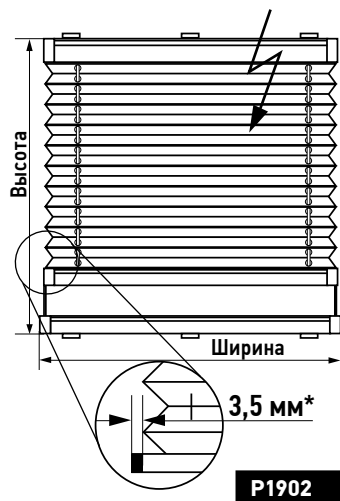
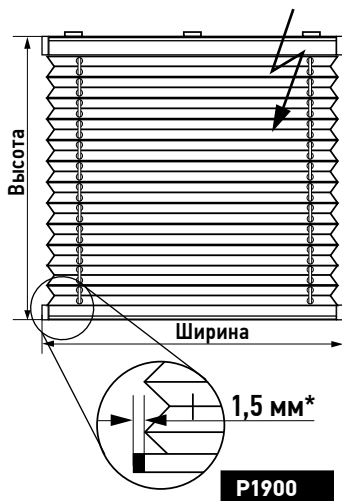

**СЕРИЯ 19**

для окон с наклоном 0-15° (управление - электропривод)

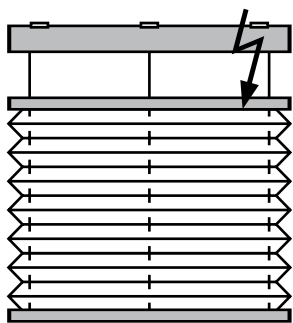
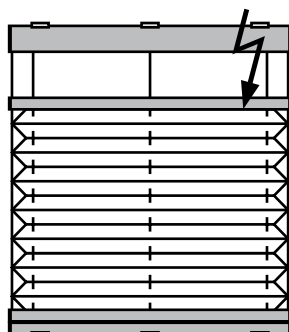
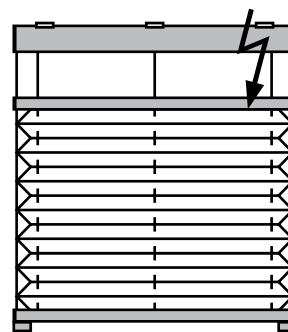
**P1910****P1912****P1915**

Предельные размеры

Модель	Ширина, см		Высота, см		Макс. площадь, кв.м	Угол наклона, град.
	Мин.	Макс.	Мин.	Макс.		
P1910, P1912, P1915	100	220	20	200	5,7	15

Высота шторы в сложенном виде (высота пакета)

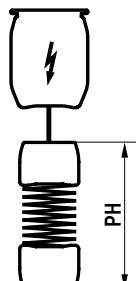
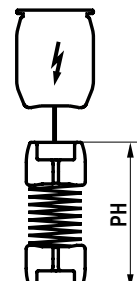
Высота шторы, м	Высота пакета PH, мм			
	P1910		P1912, P1915	
0,50	72-75		72-75	
1,00	75-82		75-82	
1,50	78-89		78-89	
2,00	82-96		82-96	
Сборка полотна	вверху		вверху	





СЕРИЯ 19

для окон с наклоном 0-15° (управление - электропривод)

ИНФОРМАЦИЯ ПО РАЗМЕРАМ ИЗДЕЛИЯ

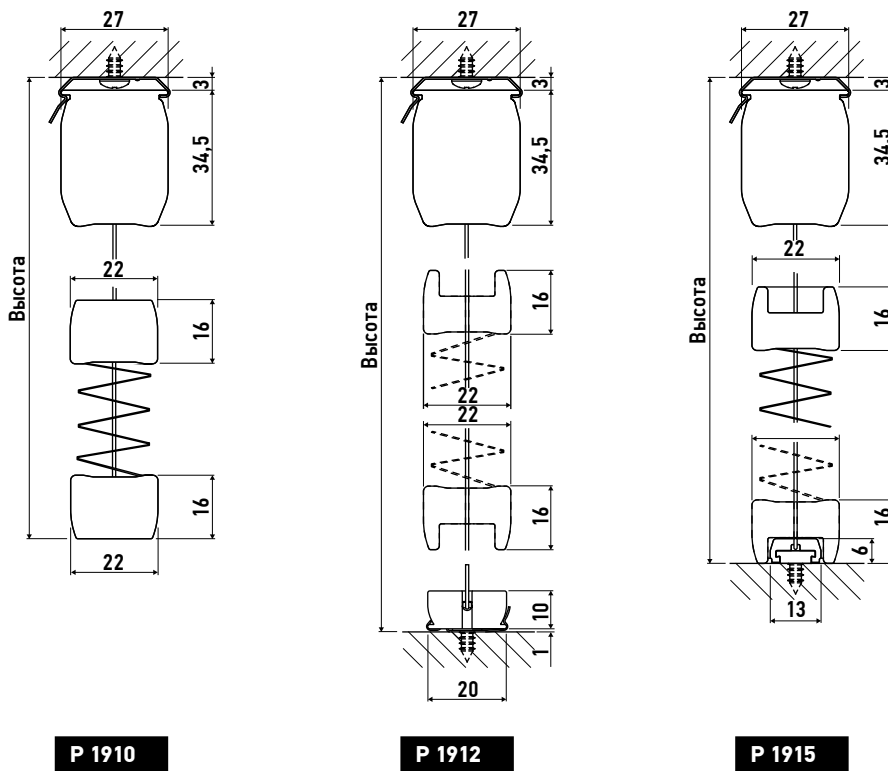
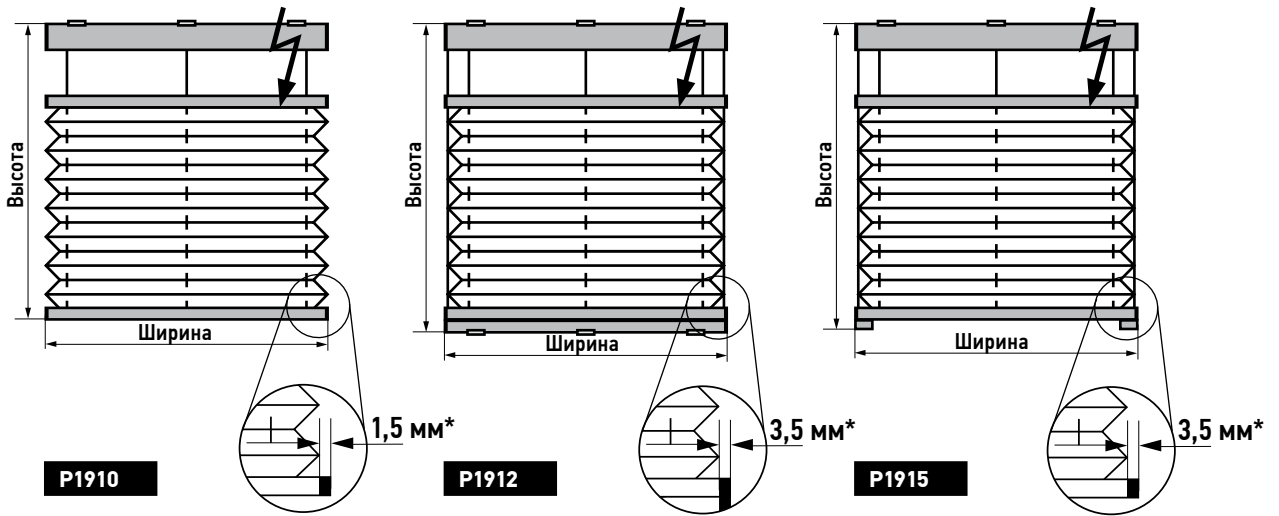

**СЕРИЯ 19**

для окон с наклоном 0-15° (управление - электропривод)

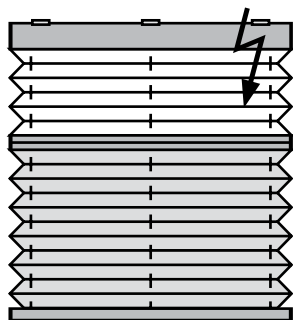
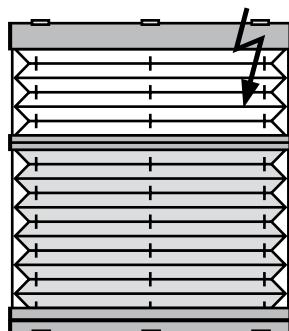
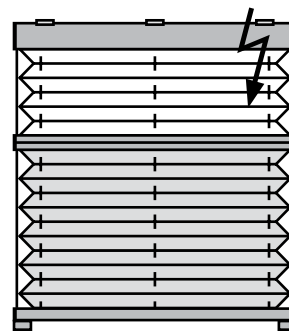
**P1920****P1922****P1925**

Предельные размеры

Модель	Ширина, см		Высота, см		Макс. площадь, кв.м	Угол наклона, град.
	Мин.	Макс.	Мин.	Макс.		
P1920, P1922, P1925	100	220	20	200	5,7	15

Высота шторы в сложенном виде (высота пакета)

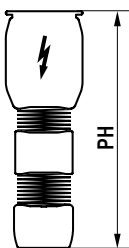
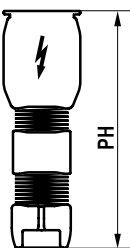
Высота шторы, м	Высота пакета PH, мм			
	P1920		P1922, P1925	
0,50	76-85		76-85	
1,00	84-99		84-99	
1,50	91-113		91-113	
2,00	97-126		97-126	
Сборка полотна	вверху		вверху	





СЕРИЯ 19

для окон с наклоном 0-15° (управление - электропривод)

ИНФОРМАЦИЯ ПО РАЗМЕРАМ ИЗДЕЛИЯ

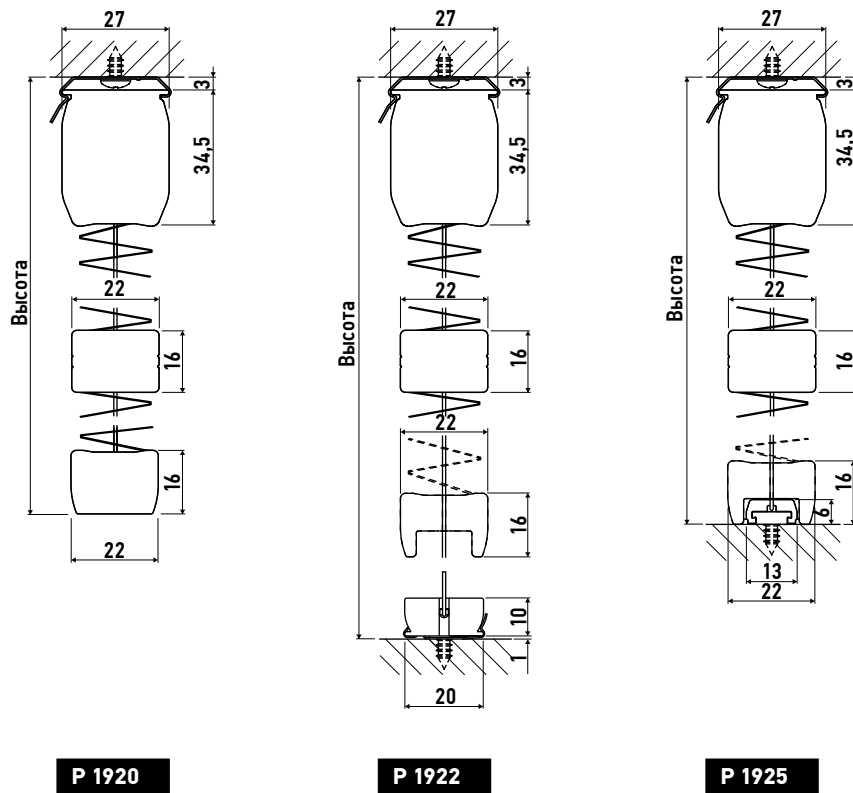
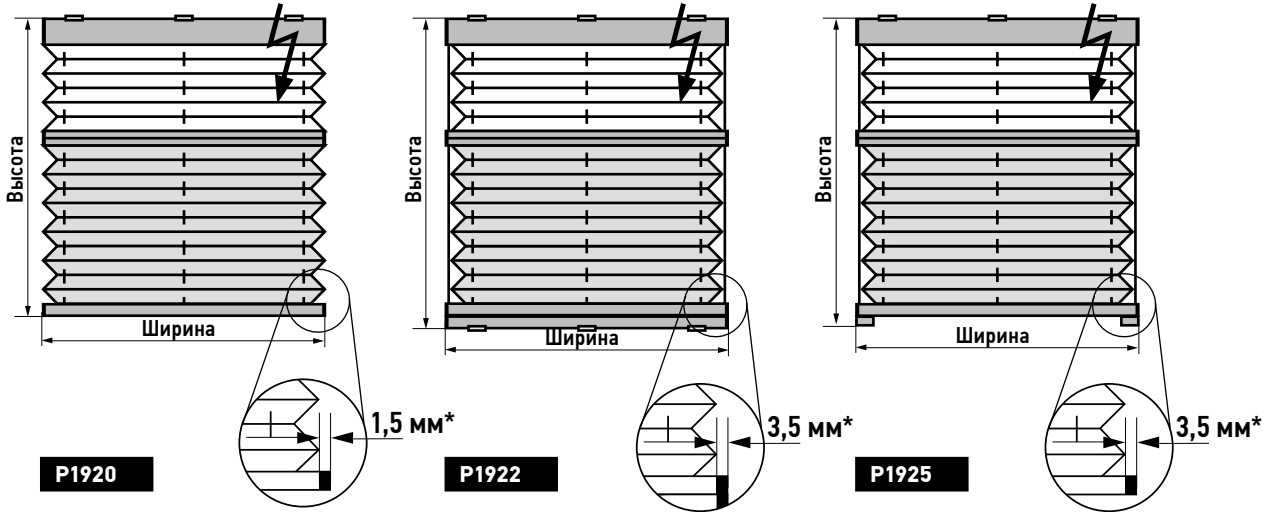

**СЕРИЯ 19**

для окон с наклоном 0-15° (управление - электропривод)

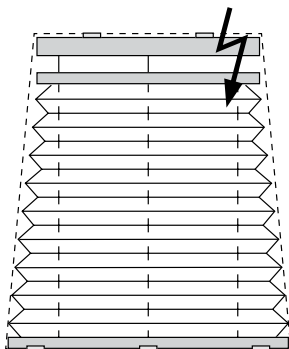
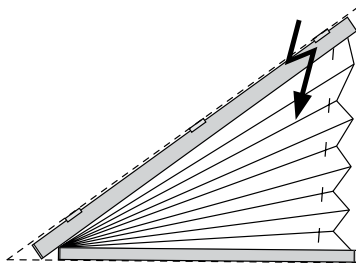
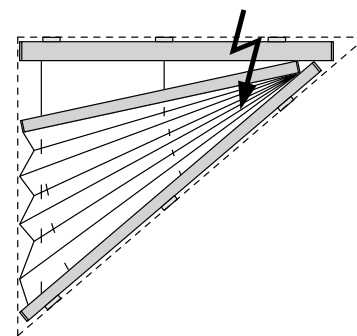
СЛОЖНЫЕ ФОРМЫ**P1930****P1940****P1941**

Предельные размеры

Модель	Ширина 1 (низ), см		Ширина 2 (верх), см		Высота, см		Разница ширин, см	Макс. пл., кв.м	Угол наклона, град.
	Мин.	Макс.	Мин.	Макс.	Мин.	Макс.			
P1930	111	220	110		20	200	15	5,7	15

Предельные размеры

Модель	Ширина, см		Длина уклона, см		Высота, см	Уклон, град.
	Мин.	Макс.	Макс. до 60°	Макс. до 30°		
P1940, P1941	70	Зависит от длины уклона	200	220	170	5-60

Высота шторы в сложенном виде (высота пакета)

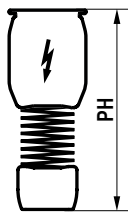
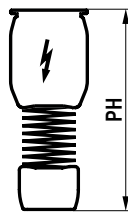
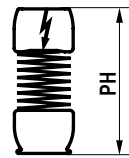
Высота шторы, м	Высота пакета (PH), мм					
	P1930		P1940		P1941	
0,50	55-59		55-59		37-41	
1,00	59-66		59-66		40-48	
1,50	62-73		62-73		44-55	
2,00	66-80		66-80		48-62	
2,60	70-88					
Сборка полотна	внизу		вверху		внизу	





СЕРИЯ 19

для окон с наклоном 0-15° (управление - электропривод)

ИНФОРМАЦИЯ ПО РАЗМЕРАМ ИЗДЕЛИЯ

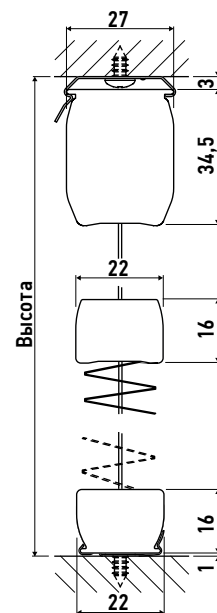
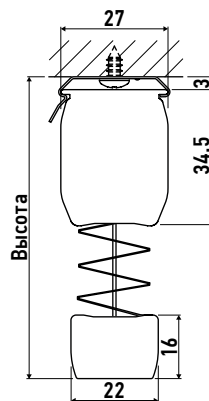
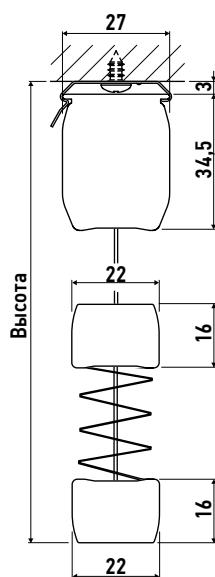
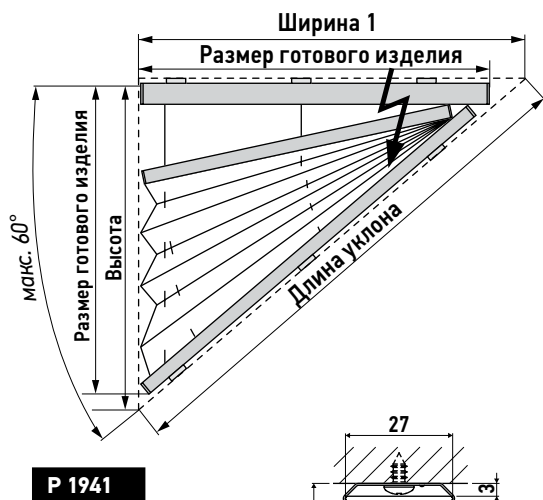
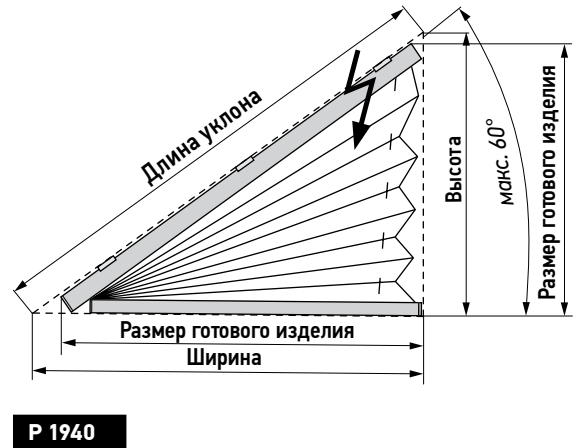
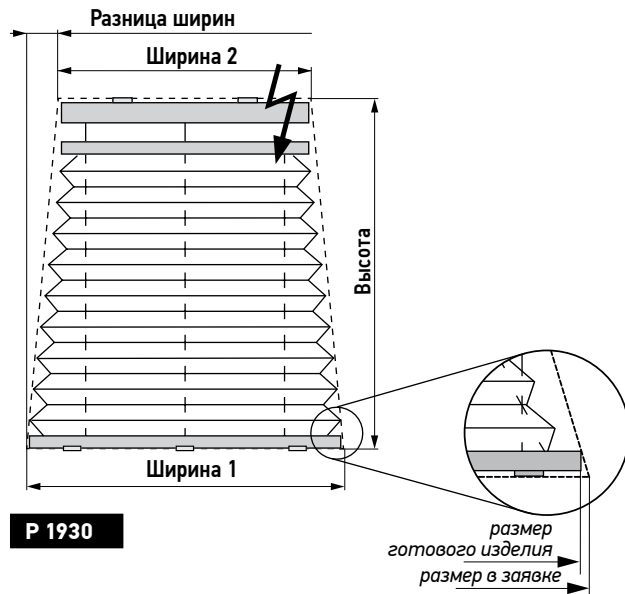

**СЕРИЯ 10**

шторы без управления – декоративные экраны

Шторы-плиссе марки «Amigo» данной серии предназначены для декоративного оформления практически любых проемов

- Это нерабочие модели без управления, конструкции которых фиксируются при монтаже со всех сторон с расправленным тканевым полотном
- Модели прямоугольной и сложных форм
- Модели полукруглых форм имеют также фиксацию тканевого полотна по верхнему краю: люверсы + монтажные крючки

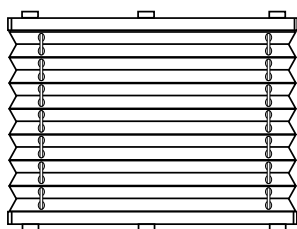
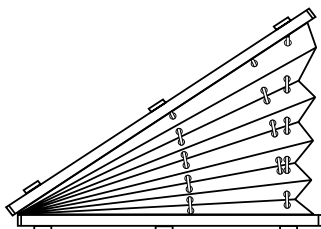
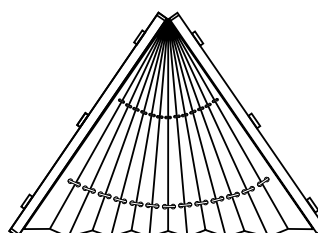
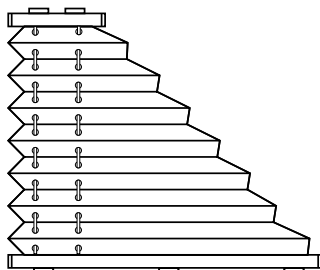
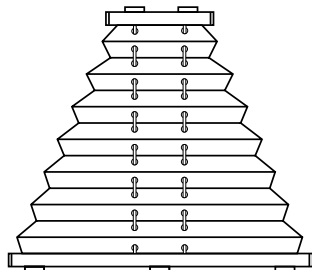
**P1001****P1043****P1044****P1036****P1037****Предельные размеры**

Модель	Ширина 1 (низ), см		Ширина 2 (верх), см	Разница ширин, см		Высота, см		Уклон, град.
	Мин.	Макс.	Мин.	Мин.	Макс.	Мин.	Макс.	Макс.
P1001, P1044	20	150	-	-	-	20	150	-
P1036	20		8,5	5	120	20	150	
P1037	20		10	5	70	20	150	
P1043	40	<i>Зависит от длины уклона</i>	-	-	-	20	150	5-60

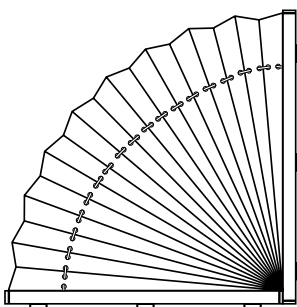
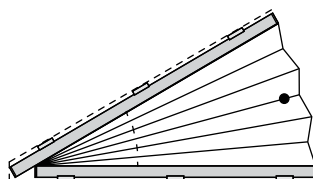
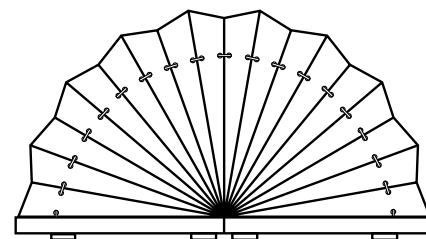
**P1082****P1083****P1086**

**СЕРИЯ 10**

шторы без управления – декоративные экраны

Пределные размеры

Модель	Ширина, см		Высота, см	
	Мин.	Макс.	Мин.	Макс.
P1082	20	100	20	100
P1086	20	150	20	75

Пределные размеры

Модель	Ширина, см		Высота, см		Уклон, град.
	Мин.	Макс.	Мин.	Макс.	
P1083	40	150	20	100	5-60

ИНФОРМАЦИЯ ПО РАЗМЕРАМ ИЗДЕЛИЯ

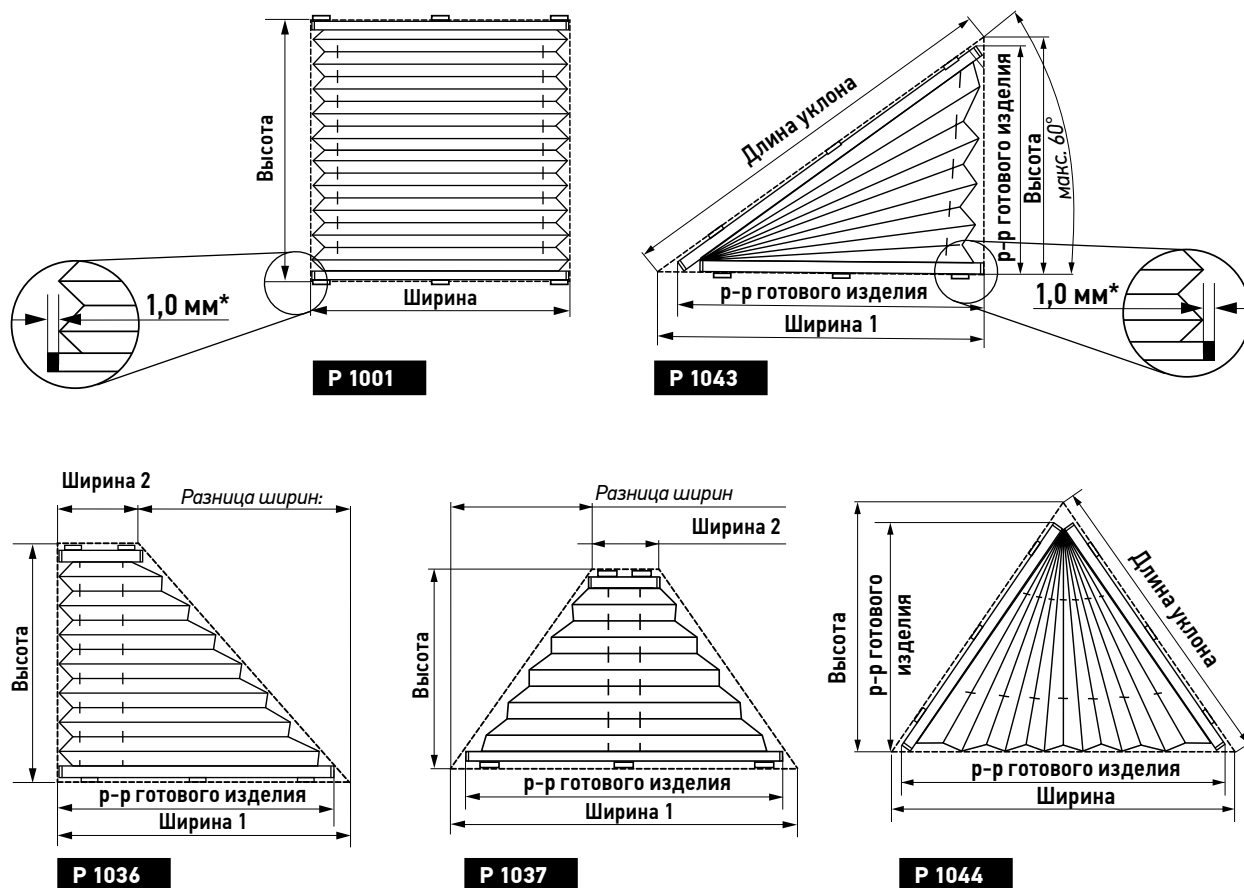

При выборе ткани для модели **P1043** необходимо удостовериться что ширина ткани (см. каталог тканей) равна или меньше длины уклона изделия.
В противном случае выбрать другую ткань.

*разница между шириной изделия и шириной ткани с одной стороны





СЕРИЯ 10

шторы без управления – декоративные экраны

ИНФОРМАЦИЯ ПО РАЗМЕРАМ ИЗДЕЛИЯ

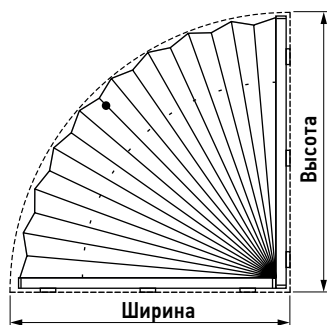

P 1082

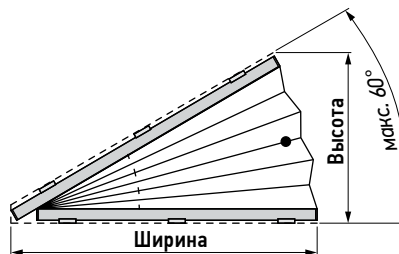

P 1083

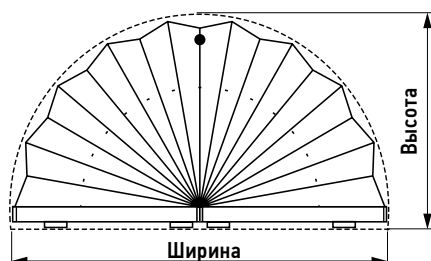

P 1086

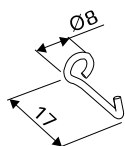

крючок для верхней фиксации
полукруглых моделей



**СЕРИЯ 26**

для окон с наклоном 0-60° (управление – ручка)

Шторы-плиссе марки «Amigo» данной серии предназначены для установки на наклонные окна с углом наклона до 60°.

- Это модели натяжного типа с фиксацией конструкции шторы сверху и внизу (на подоконный кронштейн «башмак» или неподвижный карниз)
- Модели только прямоугольной формы
- Закрытая система натяжения шнуров с пружинами, дополненная боковым шнуром Ø1.2 мм, предотвращающим провисание подвижных карнизов
- Штора управляется посредством ручки на подвижном карнизе / пары ручек на 2-х подвижных карнизах:
- Дополнительная ручка устанавливается на подвижном карнизе при ширине шторы более 80 см
- Дополнительная опция: алюминиевый удлинитель (1, 1.5, 2 м) с креплением для ручки
- Фиксация тканевого полотна возможна на любом заданном уровне.
- Изменение высоты изделия допустимо в пределах ± 5-10 мм (в зависимости от ткани)
- Для моделей данной серии подходят все типы монтажа (см. раздел «Типы монтажа»)
- Наличие моделей типа «день-ночь» с использованием 2-х тканей, различных по качеству/текстуре/цвету

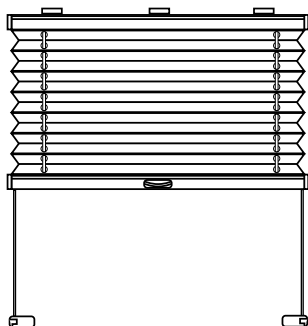
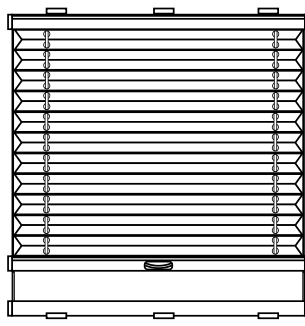
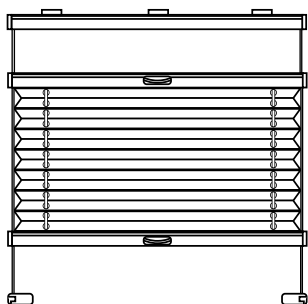
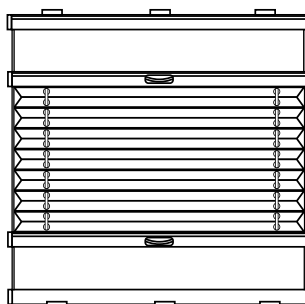
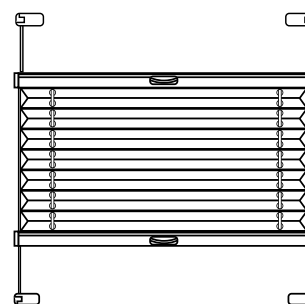
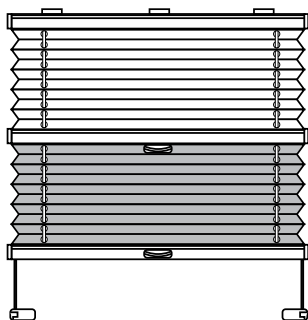
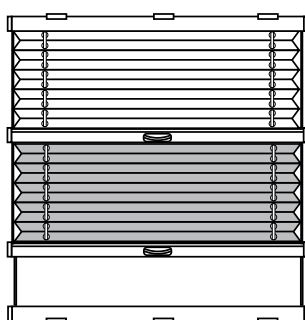
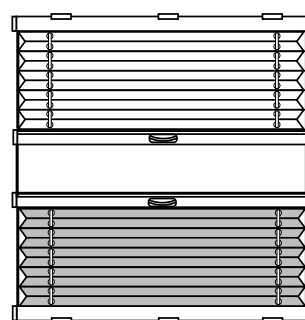
**P2600****P2602****P2610****P2612****P2615****P2620****P2622****P2626**

**СЕРИЯ 26**

для окон с наклоном 0-60° (управление – ручка)

Пределные размеры

Серия 26	Ширина, см		Высота, см		Макс. площадь, кв.м
	Мин.	Макс.	Мин.	Макс.	
Все модели плиссе	30	150	20	150	2,25

Высота шторы в сложенном виде (высота пакета)

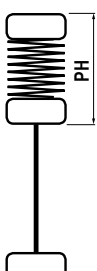
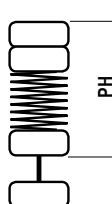
Высота шторы, м	Высота пакета (PH), мм			
	P2610, P2615, P2600, P2602		P2612	
0,50	37-41		47-51	
1,00	40-48		50-58	
1,50	44-55		54-65	
Сборка полотна	2615 – в любом месте 2600, 2602 – вверху		в любом месте	

Высота шторы в сложенном виде (высота пакета)

Высота шторы, м	Высота пакета (PH), мм			
	P2620, P2622		P2626	
0,50	61-70		37-41	
1,00	69-84		40-48	
1,50	76-98		44-55	
Сборка полотна	вверху		1 – вверху, 2 – внизу	





СЕРИЯ 26

для окон с наклоном 0-60° (управление – ручка)

ИНФОРМАЦИЯ ПО РАЗМЕРАМ ИЗДЕЛИЯ

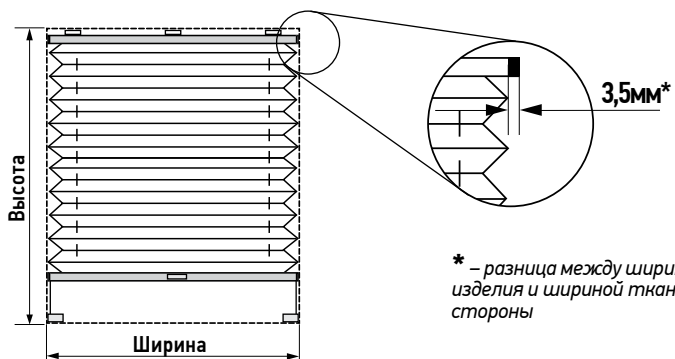

* – разница между шириной изделия и шириной ткани с одной стороны

P 2600

P 2602

P 2610

P 2612

P 2615

P 2620

P 2622

P 2626



**СЕРИЯ 36**

для окон с наклоном 45-90° (управление – ручка)

Шторы-плиссе марки «Amigo» данной серии предназначены для установки на потолочные окна или остекленные конструкции (зимние сады) с углом наклона 45-90°.

- Это модели натяжного типа с фиксацией конструкции шторы вверху и внизу (на неподвижный карниз).
- Модели прямоугольной и сложной формы.
- Усиленная система натяжения стальным тросом $\varnothing 1$ мм (белого, серого и черного цветов) в силиконовой обмотке. Натяжение троса можно изменять при помощи регулировочных винтов.
- Штора управляется посредством ручки на подвижном карнизе / пары ручек на 2-х подвижных карнизах.
- Дополнительная опция: алюминиевый удлинитель (1, 1.5, 2 м) с креплением для ручки.
- Фиксация тканевого полотна возможна на любом заданном уровне.
- Изменение высоты изделия допустимо в пределах $\pm 5-10$ мм (в зависимости от ткани)
- Для моделей данной серии подходит монтаж в проем, с использованием специальных потолочных кронштейнов (см. раздел «Типы монтажа»).

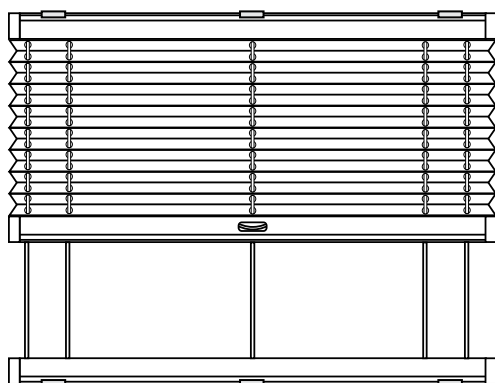
ПРЯМОУГОЛЬНАЯ ФОРМА**P3600****Предельные размеры**

Модель	Ширина, см		Высота, см	
	Мин.	Макс.	Мин.	Макс.
P3600	30	150	20	400





СЕРИЯ 36

для окон с наклоном 45-90° (управление – ручка)

Высота шторы в сложенном виде (высота пакета)

Высота шторы, м	Высота пакета (PH), мм	
	P3600	
0,50	37-41	
1,0	40-48	
1,50	44-55	
2,00	48-62	
2,50	51-68	
3,0	55-75	
3.5	58-82	
4.0	62-88	
Сборка полотна	вверху	

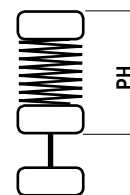

ИНФОРМАЦИЯ ПО РАЗМЕРАМ ИЗДЕЛИЯ

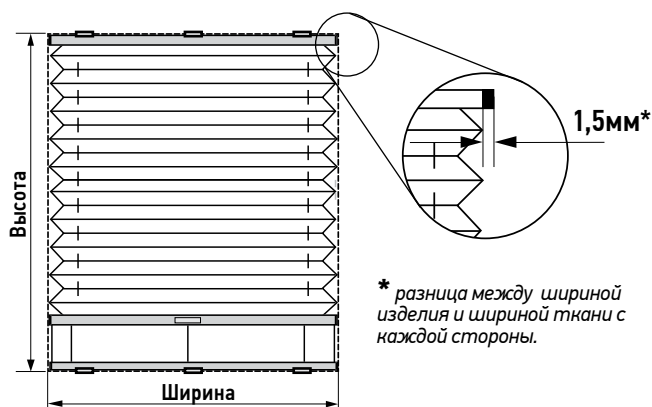

P 3600



**СЕРИЯ 36**

для окон с наклоном 45-90° (управление – ручка)

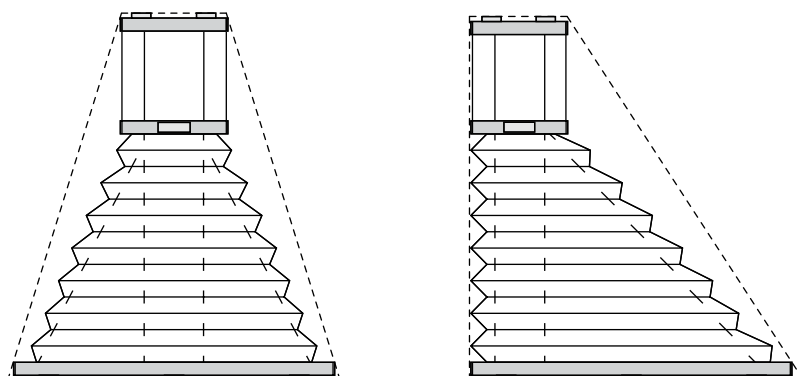
СЛОЖНЫЕ ФОРМЫ**P3630**

Предельные размеры

Модель	Ширина 1, см		Ширина 2, см	Высота, см			Разница ширин, см	Угол, град.
	Мин.	Макс.	Мин.	Мин.	Макс. при разнице ширин до 15	Макс. при разнице ширин до 50	Макс.	
P3630	30	150	30	20	400	250	50	45-90

Высота шторы в сложенном виде (высота пакета)

Высота шторы, м	Высота пакета (PH), мм	
	P3630	
0,50	31-41	
1,0	40-48	
1,50	44-55	
2,00	48-62	
2,50	51-68	
3,0	55-75	
3,5	58-82	
4,0	62-88	
Сборка полотна	внизу	

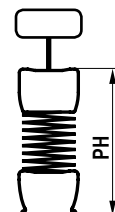



СЕРИЯ 36

для окон с наклоном 45-90° (управление – ручка)

ИНФОРМАЦИЯ ПО РАЗМЕРАМ ИЗДЕЛИЯ

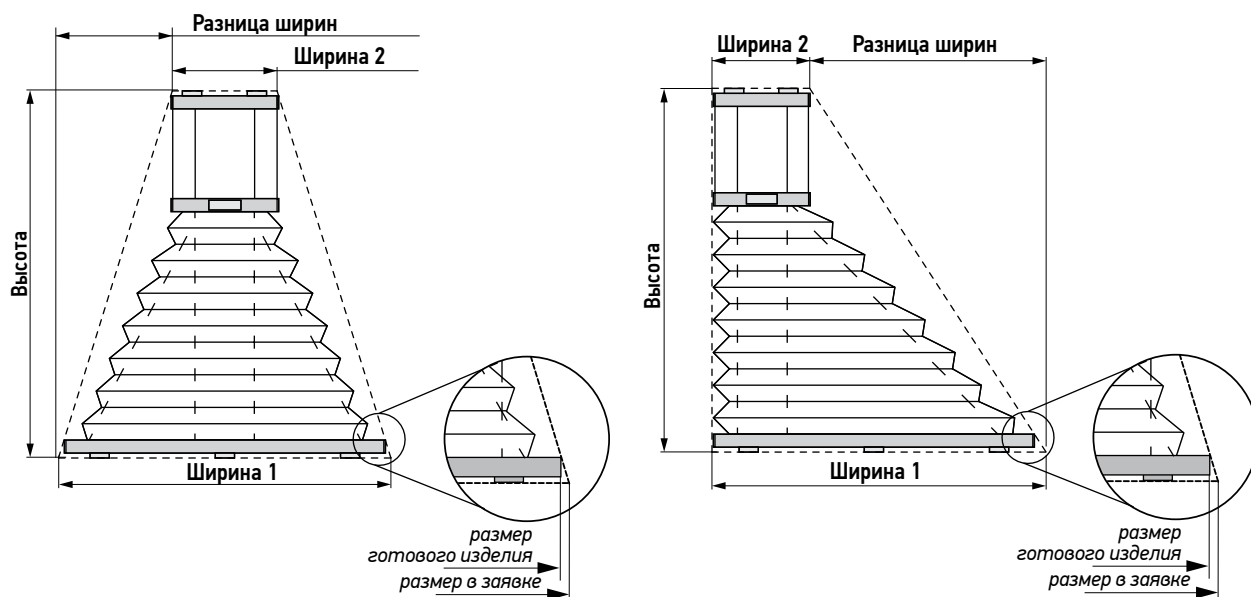

P3630



**СЕРИЯ 36**

для окон с наклоном 45-90° (управление – ручка)

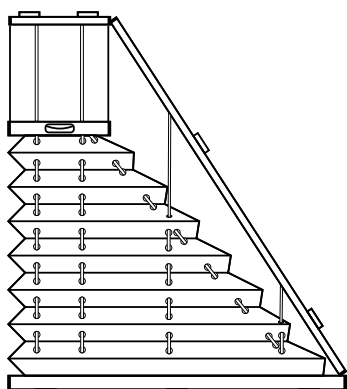
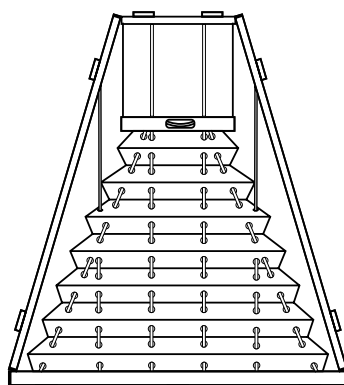
СЛОЖНЫЕ ФОРМЫ**P3634****P3635**

Пределные размеры

Модель	Ширина 1 (низ), см		Ширина 2 (верх), см		Разница ширин, см		Высота, см	
	Мин.	Макс.	Мин.	Макс.	Мин.	Макс.	Мин.	Макс.
P3634	30	150	8,5		5	120	20	200
P3635			10					

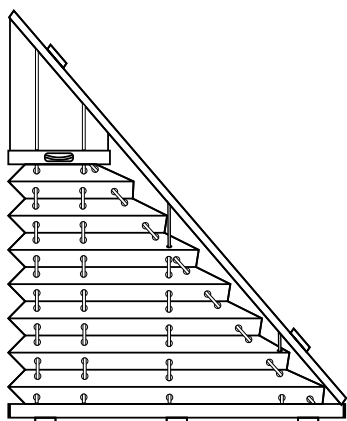
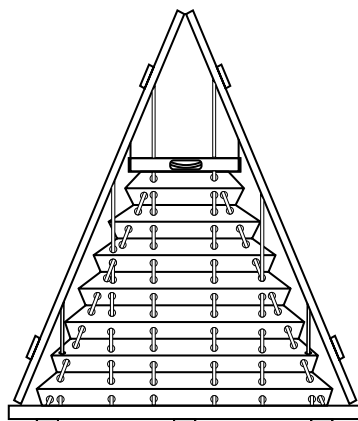
**P3636*****P3637***

Пределные размеры

Модель	Ширина, см		Высота, см	
P3636	30	120	20	200
P3637				

* Складки ткани в этих моделях имеют технические особенности. Подробности у менеджеров компании.





СЕРИЯ 36

для окон с наклоном 45-90° (управление – ручка)

Высота шторы в сложенном виде

Высота изделия, см	Высота пакета, см	
	P3634, P3635, P3636, P3637	
50	37-41	
100	40-48	
150	44-55	
200	48-62	
Сборка полотна	Внизу	

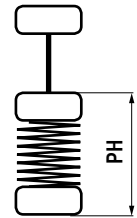

ИНФОРМАЦИЯ ПО РАЗМЕРАМ ИЗДЕЛИЯ

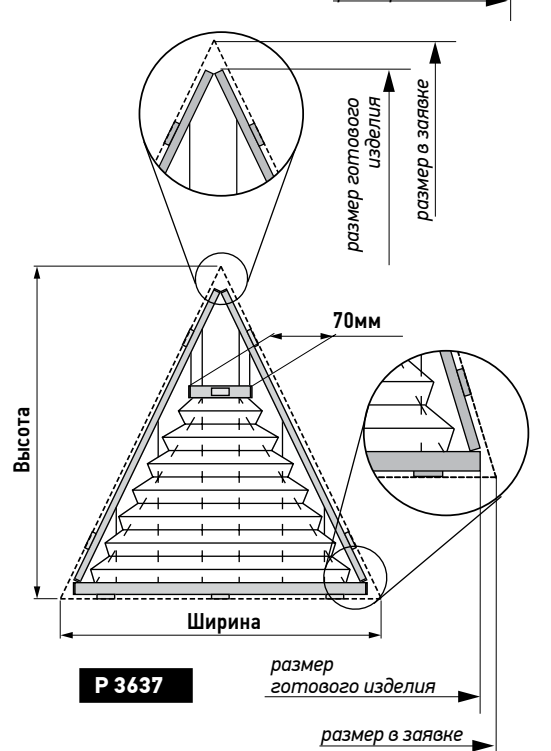
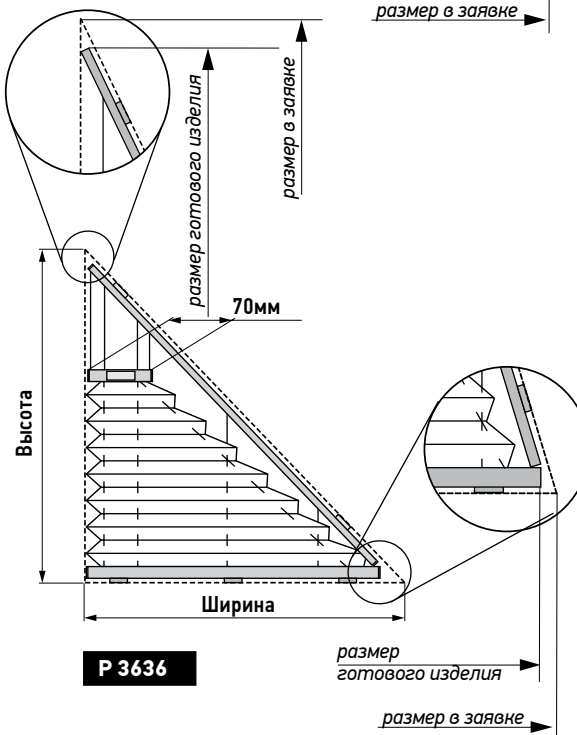
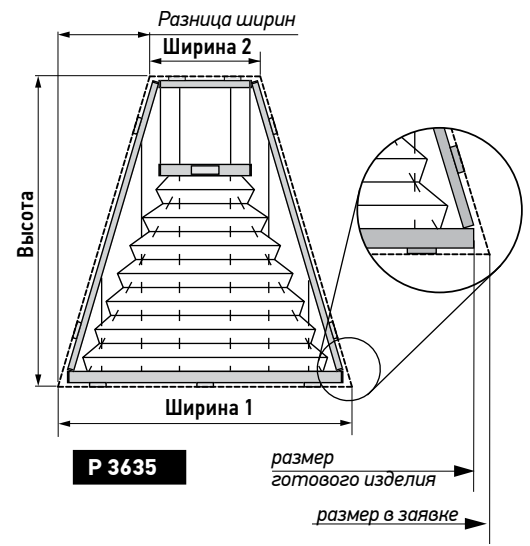



СЕРИЯ 36

для окон с наклоном 45-90° (управление – ручка)

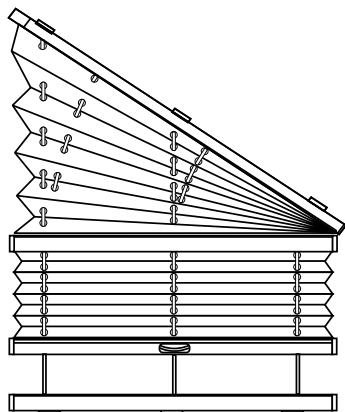

При выборе ткани для модели **Р 3650** необходимо удостовериться что ширина ткани (см. каталог тканей) равна или меньше длины уклона изделия. В противном случае выбрать другую ткань.

Р 3650

Предельные размеры

Модель	Ширина, см		Длина уклона, см (в зависимости от ткани)		Высота 1, см		Высота 2, см		Уклон, град.
	Мин.	Макс.	Макс. до 60	Макс. до 30	Мин.	Макс.	Мин.	Макс.	
Р3650	30	150	200	220	20	250	10	235	5-60

ИНФОРМАЦИЯ ПО РАЗМЕРАМ ИЗДЕЛИЯ

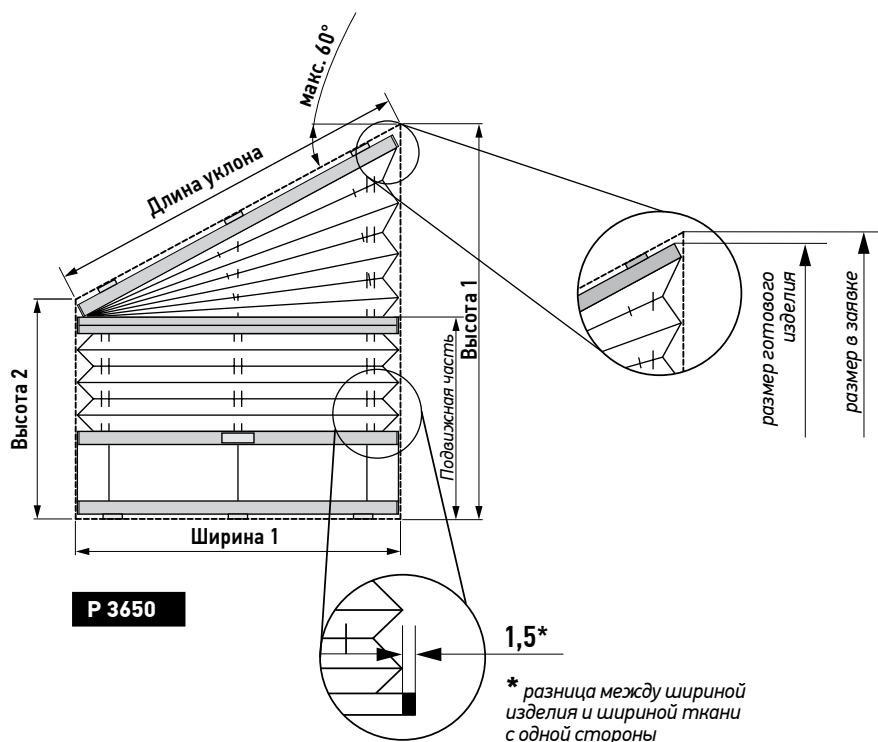



СЕРИЯ 36

для окон с наклоном 45-90° (управление – ручка)

СЛОЖНЫЕ ФОРМЫ

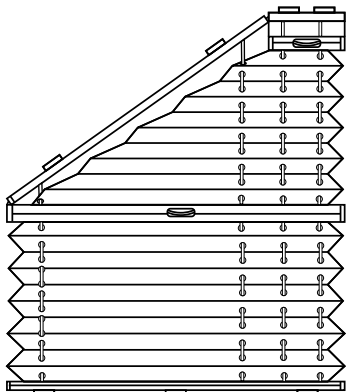

P3662

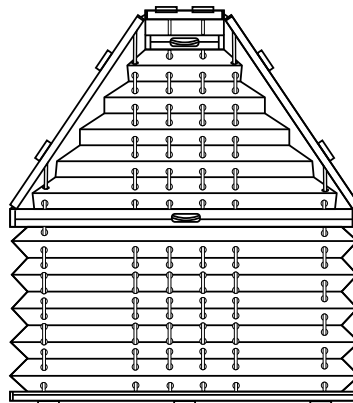

P3663

Предельные размеры

Модель	Ширина 2 (низ), см			Ширина 1 (верх), см		Разница ширин, см		Высота 1 (общая), см		Высота 2 (нижней части), см	
	Мин.	Макс. (при высоте 1 =200 см)	Макс. (при высоте 1 = 150 см)	Мин.	Макс.	Мин.	Макс.	Мин.	Макс.	Мин.	Макс.
P3662	20	120	150	8,5	145	5	120	20	200	10	190
P3663	30			10	140						

Высота шторы в сложенном виде

Высота изделия, см	Высота пакета, см
50	58-67
100	66-81
150	73-95
200	79-108
Сборка полотна	Внизу

ИНФОРМАЦИЯ ПО РАЗМЕРАМ ИЗДЕЛИЯ

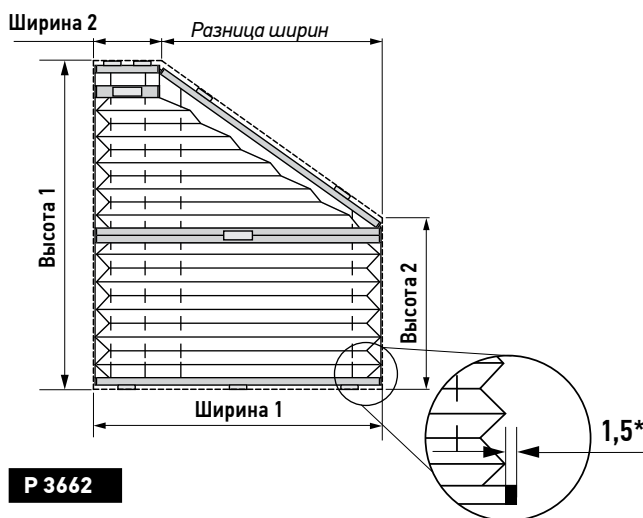

P 3662

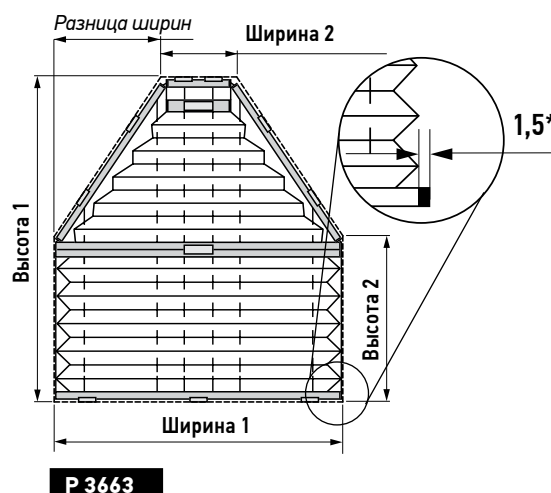

P 3663

* разница между шириной изделия и шириной ткани с одной стороны.



**СЕРИЯ 37**

для окон с наклоном 90° (управление – шнур)

Шторы плиссе марки «Amigo» данной серии предназначены для установки только на потолочные окна или остекленные конструкции (зимние сады) с углом наклона 45°-90°.

- Это модель с фиксацией конструкции шторы вверху и внизу (на неподвижный карниз)
- Модель прямоугольной формы
- Усиленная система натяжения стальным тросом $\varnothing 1$ мм (белого, серого и черного цветов) в силиконовой обмотке. Натяжение троса можно изменять при помощи регулировочных винтов.
- Штора управляется посредством шнура с отвесом, соединенного со встроенным в карниз механизмом без фиксации. Механизм может располагаться слева или справа.
- Изменение высоты изделия допустимо в пределах $\pm 5-10$ мм (в зависимости от ткани)
- Для модели данной серии подходит монтаж в проем, с использованием специальных потолочных кронштейнов (см. раздел «Типы монтажа»)

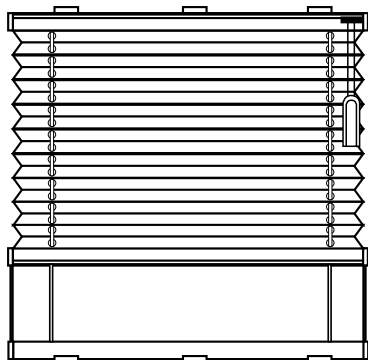
**R3700**

Предельные размеры

Модель	Ширина, см		Высота, см	
	Мин.	Макс.	Мин.	Макс.
R3700	30	150	20	400





СЕРИЯ 37

для окон с наклоном 90° (управление – шнур)

Высота шторы в сложенном виде (высота пакета)

Высота шторы, м	Высота пакета (PH), мм	
	P3700	
0,50	37-41	
1,0	40-48	
1,50	44-55	
2,00	48-62	
2,50	51-68	
3,0	55-75	
3,5	58-82	
4,0	62-88	
Сборка полотна	вверху	

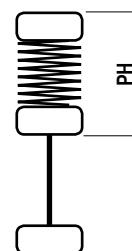

ИНФОРМАЦИЯ ПО РАЗМЕРАМ ИЗДЕЛИЯ

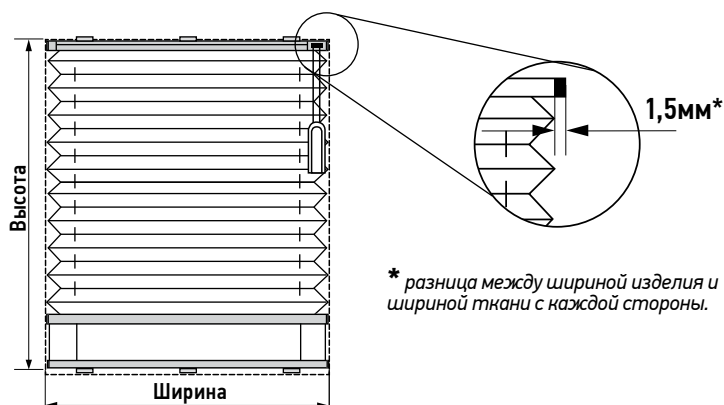

* разница между шириной изделия и шириной ткани с каждой стороны.

P 3700



**СЕРИЯ 39**

для окон с наклоном 45-90° (управление – электропривод)

Шторы плиссе марки «Amigo» данной серии предназначены для установки на потолочные окна или остекленные конструкции (зимние сады) с углом наклона 45-90°.

- Это модели натяжного типа с фиксацией конструкции шторы вверху и внизу (на неподвижный карниз)
- Модели прямоугольной и сложной формы
- Усиленная система натяжения стальным тросом Ø1 мм (белого, серого и черного цветов) в силиконовой обмотке. Натяжение троса можно изменять при помощи регулировочных винтов.
- Подъем и опускание шторы осуществляется посредством электропривода, встроенного в высокий верхний карниз. Верхнее и нижнее положение шторы определяется внутренним тормозом.
- Напряжение: 12 или 24 В DC
- Дистанционное управление осуществляется через настенный переключатель/пульт управления
- Электроуправление может быть организовано как индивидуальное (для каждой шторы), групповое (для каждой группы штор) или комбинированное.
- Фиксация тканевого полотна возможна на любом заданном уровне.
- Изменение высоты изделия допустимо в пределах ± 5-10 мм (в зависимости от ткани)
- Для модели данной серии подходит монтаж в проем, с использованием специальных потолочных кронштейнов (см. раздел «Типы монтажа»)
- Замеры производятся аналогично обычным моделям

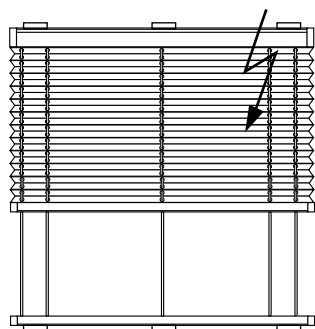
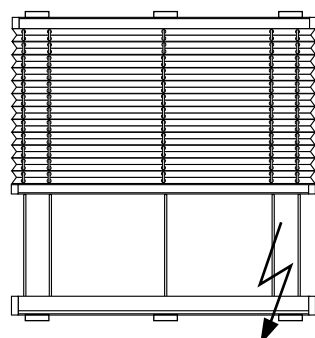
**P3900****P3902****Предельные размеры**

Модель	Ширина, см		Высота, см	
	Мин.	Макс.	Мин.	Макс.
P3900, P3902	60	150	20	200
	72		200,1	400





СЕРИЯ 39

для окон с наклоном 45-90° (управление – электропривод)

Высота шторы в сложенном виде (высота пакета)

Высота шторы, м	Высота пакета (PH), мм	
	3900	3902
0,50	55-59	37-41
1,0	59-66	40-48
1,50	62-73	44-55
2,00	66-80	48-62
2,50	70-87	51-68
3,0	73-94	55-75
3,5	77-97	58-82
4,0	80-107	62-88
Сборка полотна	на стороне мотора	на противоположной стороне от мотора

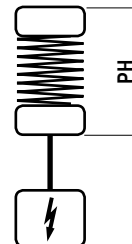
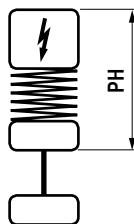

ИНФОРМАЦИЯ ПО РАЗМЕРАМ ИЗДЕЛИЯ

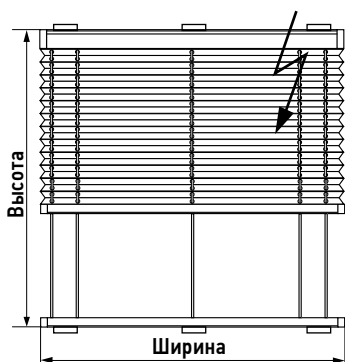

P3900

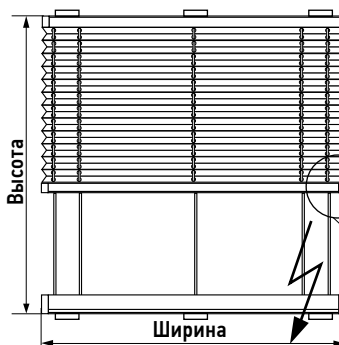

P3902

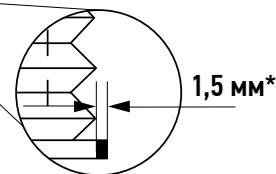

* разница между шириной изделия и шириной ткани с одной стороны.



**СЕРИЯ 39**

для окон с наклоном 45-90° (управление – электропривод)

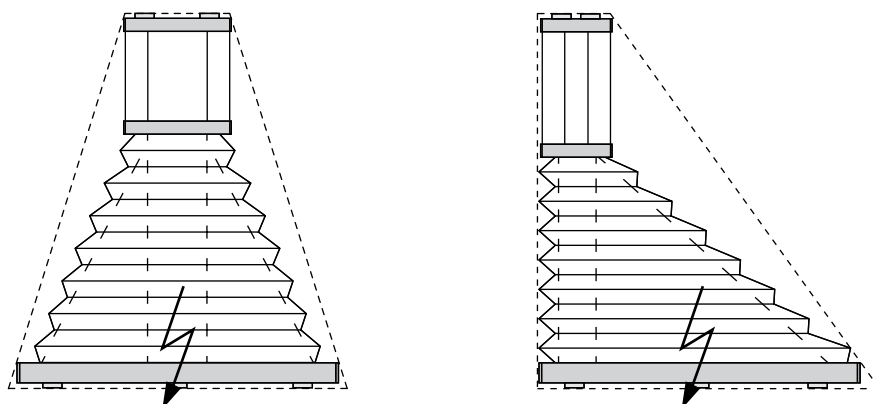
СЛОЖНЫЕ ФОРМЫ**P3930**

Предельные размеры

Модель	Ширина 1, см		Ширина 2, см	Высота, см			Разница ширин, см	Угол, град.
	Мин.	Макс.	Мин.	Мин.	Макс. при разнице ширин до 15	Макс. при разнице ширин до 50	Макс.	
P3930	80	150	30	20	400	250	50	45-90

Высота шторы в сложенном виде (высота пакета)

Высота шторы, м	Высота пакета (PH), мм	
	P3930	
0,50	55-59	
1,0	59-66	
1,50	62-73	
2,00	66-80	
2,50	70-87	
3,0	73-94	
3,5	77-100	
4,0	80-107	
Сборка полотна	на стороне мотора	

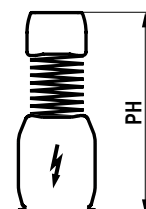



СЕРИЯ 39

для окон с наклоном 45-90° (управление – электропривод)

ИНФОРМАЦИЯ ПО РАЗМЕРАМ ИЗДЕЛИЯ

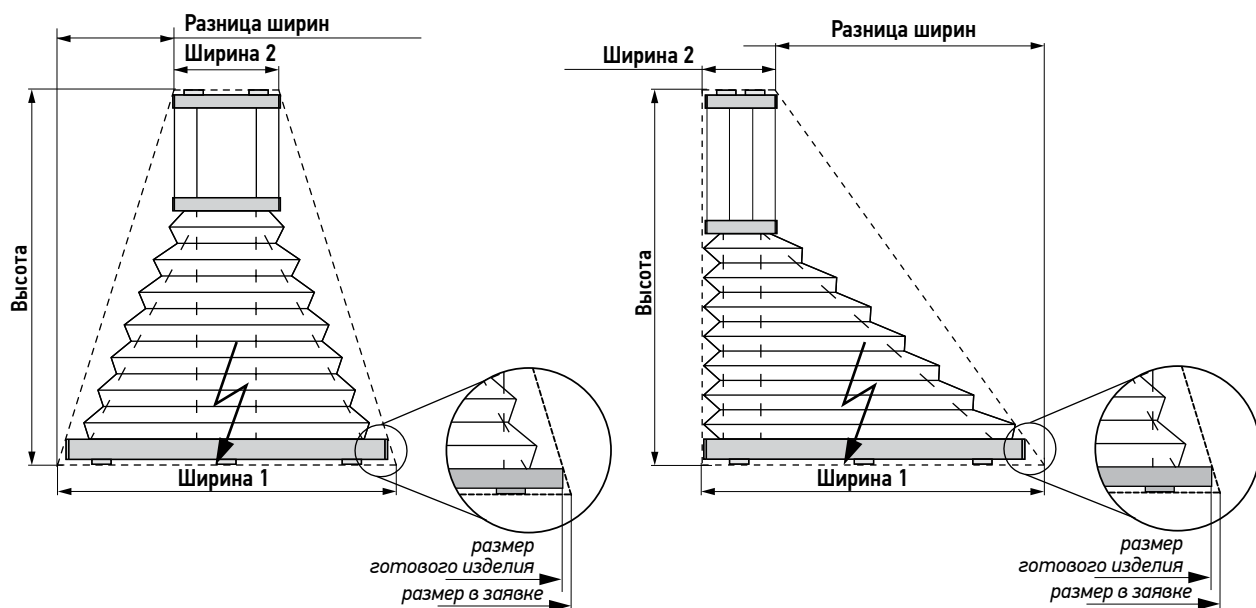

P3930





ШТОРЫ ПЛИССЕ

Порядок установки

Распаковать шторы, аккуратно разрезав упаковочный рукав. Будьте осторожны с режущими предметами, которые могут поцарапать изделие и разрезать ткань со шнурами. При установке изделий рекомендуется придерживаться схемы расположения кронштейнов приведенной ниже, для обычных карнизов (слева) и для карнизов с цепочным управлением/электроприводом (справа). При наличии вставок в профиль рекомендуется их вставлять в карниз под кронштейном.

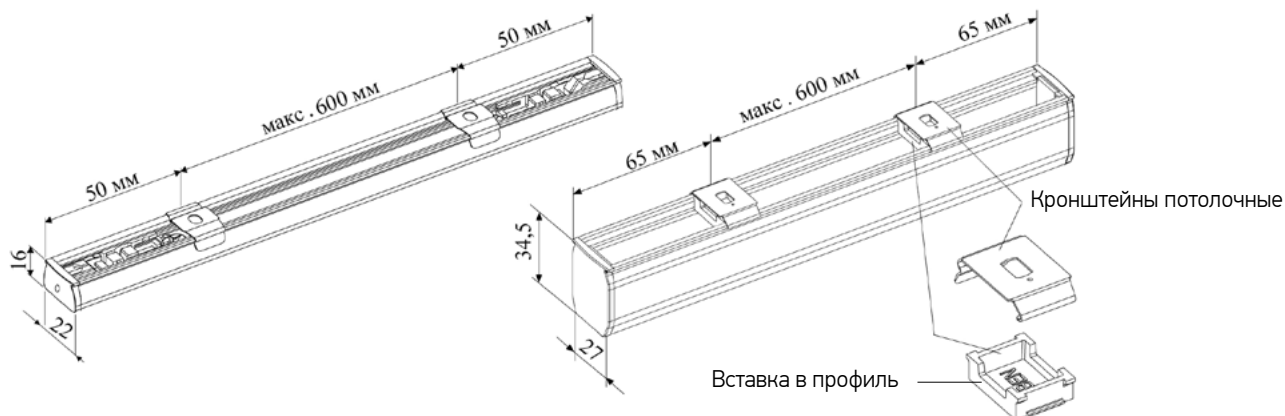

1. УСТАНОВКА В ПРОЕМ, В ШТАПИК ОКНА

Осуществляется при помощи потолочных и(или) подоконных кронштейнов в зависимости от модели.

1) Разметить места установки потолочных кронштейнов. Рекомендуемое расстояние А от стены не менее 7 мм. При установке в штапик минимальное расстояние А от стекла для обычных тканей не менее 3 мм и для тканей блэкаут не менее 5 мм. Расстояния 3 и 5 мм выставляются при помощи установочного упора. Если установка происходит в косой штапик (15°), то для выравнивания карнизов рекомендуется использовать клинья установочные для всех потолочных кронштейнов.

2) Прикрутить шурупами потолочные кронштейны.



3) При наличии подоконных кронштейнов отметить ширину изделия в месте их установки (I). Вставить опору вместе с шайбой для опоры в установочный упор (II) и отметить место для отверстия (III). Просверлить отверстие 2.0 мм и прикрутить опору шурупом $\varnothing 3,9 \times 13$. Внешние кромки опор должны совпадать с отмеченными линиями ширины изделия.

Установочный упор

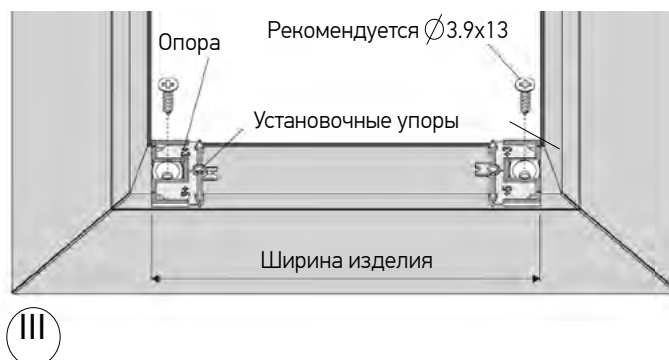



ШТОРЫ ПЛИССЕ

Порядок установки

4) Вставить все неподвижные карнизы в потолочные кронштейны.

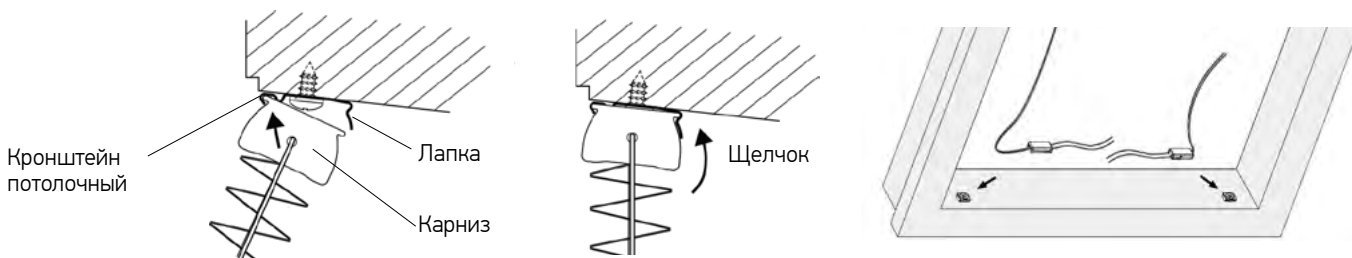

5) Надеть подоконные кронштейны (если есть) на установленные опоры. Шнуры должны выходить с внешней стороны изделия (Регулировка см. п.4).

2. УСТАНОВКА НА ПРОЕМ (НА СТЕНУ, НА РАМУ ОКНА)

Осуществляется при помощи стеновых кронштейнов. Кронштейны стеновые стандартный и регулируемый 60-108 поставляются с потолочным кронштейном в сборе. Для стенового малого и закрытого кронштейнов схемы сборки с потолочным кронштейном показаны ниже.



Схема сборки стенового малого кронштейна



Схема сборки стенового закрытого кронштейна

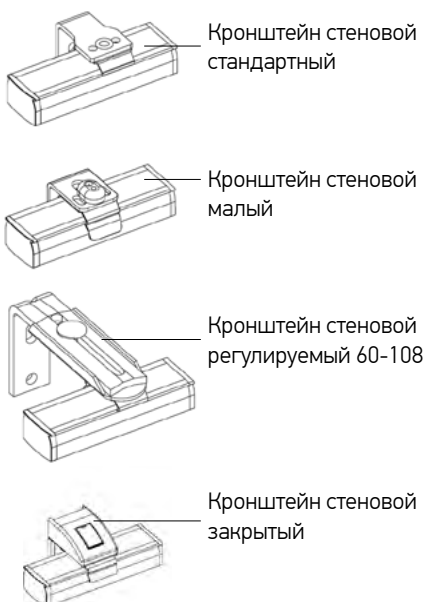

При наличии подоконных кронштейнов, опоры для них крепятся на стеновые кронштейны при помощи винта М3х6 и гайки М3 как показано на рисунках ниже. Опоры на правые кронштейны крепятся в правое отверстие, на левые соответственно в левое. Стеновые закрытые кронштейны уже имеют опоры, на которые надеваются подоконные кронштейны.

Стеновой стандартный

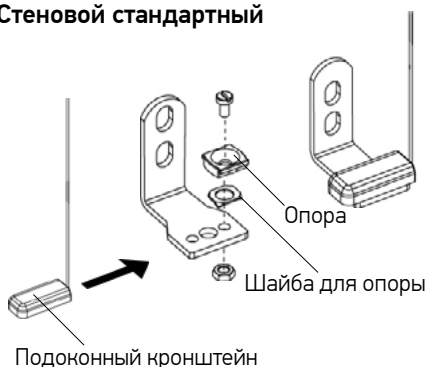

Стеновой малый



Стеновой закрытый

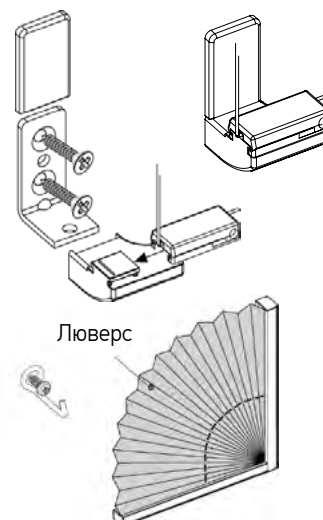

Все стеновые кронштейны прикручиваются двумя шурупами (не входят в комплект поставки) к стене или раме окна.

Установка карнизов неподвижных моделей осуществляется аналогично обычным моделям. Дополнительно ткань поддерживается при помощи люверсов и крючков. Крючок крепится к стене и на него надевается люверс.





ШТОРЫ ПЛИССЕ

Порядок установки

3. УСТАНОВКА НА РАМУ (СТВОРКУ) ОКНА ПВХ

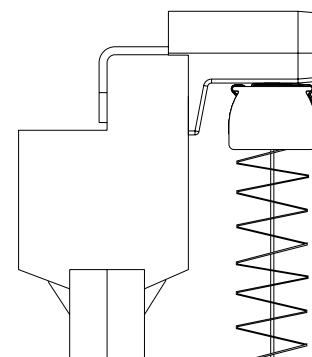
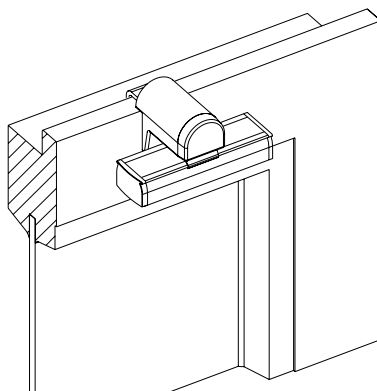
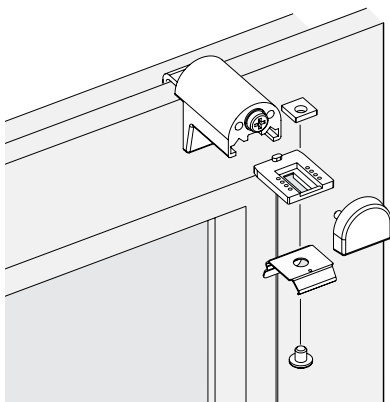

Накидные кронштейны ПВХ устанавливаются без сверления только на створку окна ПВХ (подробнее см. спец. инструкцию по монтажу кронштейнов ПВХ). При наличии подоконных кронштейнов, опора прикручивается к кронштейну ПВХ при помощи шурупов $\varnothing 3,5 \times 6,5$. Опоры на правые кронштейны крепятся в правые отверстия, на левые соответственно в левые.

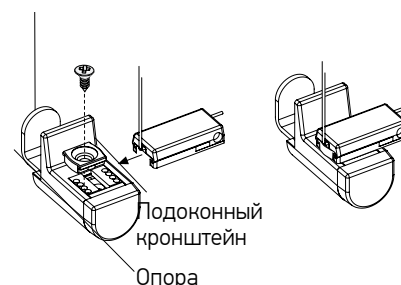

Кронштейны на штапик крепятся к штапику при помощи двух шурупов $\varnothing 2,9 \times 13$. Потолочные кронштейны к ним крепятся шурупами $\varnothing 3,5 \times 6,5$. Кронштейн закрывается крышкой.

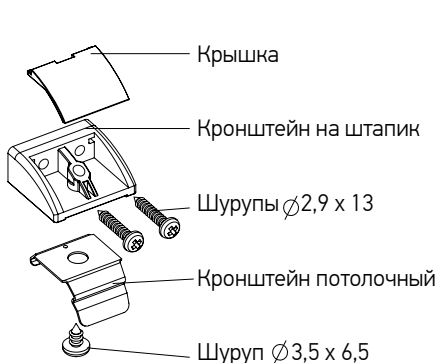

Штапик

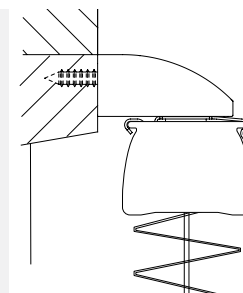
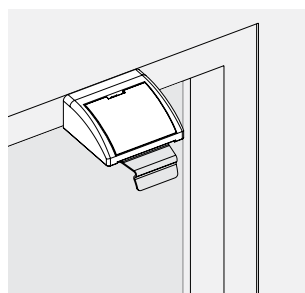
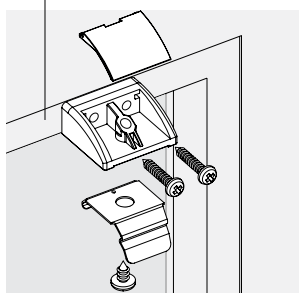

При наличии подоконных кронштейнов устанавливается пара кронштейнов на штапик для фиксатора (правый и левый), для моделей P1615 и P2615 устанавливаются две пары. Каждый кронштейн крепится в углу штапика одним шурупом $\varnothing 2,9 \times 9,5$ и одним $\varnothing 2,9 \times 13$.

Кронштейн закрывается крышкой. Подоконный кронштейн надевается на опору таким образом, чтобы шнуры были с внешней стороны изделия.

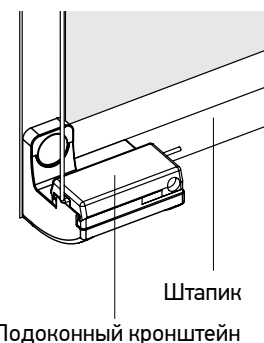
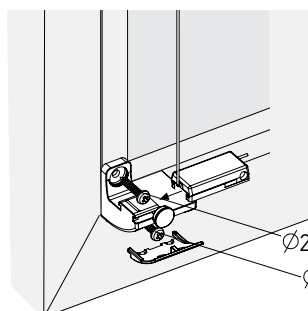



ШТОРЫ ПЛИССЕ

Порядок установки

4. УСТАНОВКА НА СКОТЧ (только для модели P 4612)

Установка на скотч может производиться как на раму окна, так и непосредственно на стекло. Обезжирить места установки профилей с клейкой лентой. Приложить изделие к окну. Выровнять профили по уровню. Отметить карандашом на раме положения профилей (1). Отклеить защитную пленку с двустороннего скотча на профилях (2). Аккуратно, ориентируясь на метки, приклеить профили к раме (в случае с установкой на стекло, приклеить профили максимально близко к резиновому уплотнителю) (3), (4).

Внимание! Температура скотча, а также температура стекла/рамы в момент установки должна быть в диапазоне от +15°С до +30°С. Если температура поверхности ниже заданного диапазона, рекомендуется подогреть ее с помощью фена.



Рис. 1.



Рис. 2.



Рис. 3.

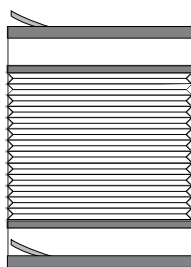

Рис. 4.

5. РЕГУЛИРОВКА НАТЯЖЕНИЯ

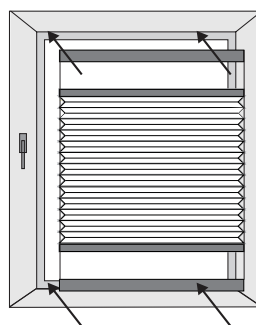
Если натяжение шнуров недостаточное (карниз падает или сильно провисает), то необходимо в двух подоконных кронштейнах ослабить винт при помощи шестигранного ключа 1,5 мм (входит в комплект) и натянуть шнуры равномерно с обеих сторон.

Если один край подвижного карниза ниже другого, то необходимо подтянуть шнуры со стороны, которая выше. Затянуть винты в подоконных кронштейнах, установленных внизу. Обрезать концы шнуров, торчащие из подоконных кронштейнов. В случае, когда изделие установлено в перевернутом состоянии (подоконные кронштейны вверх), то шнуры необходимо подтягивать со стороны, которая ниже. Регулировка натяжения шнуров 1,2 мм в моделях с защитой от провисания осуществляется с любой стороны.

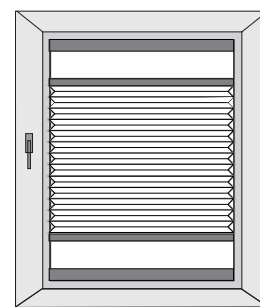
Натяжение тросов в потолочных моделях P3xxx осуществляется при помощи звездообразного ключа TX20 (входит в комплект). Для этого ослабить натяжитель в неподвижном карнизе, натянуть трос, закрутить натяжитель.

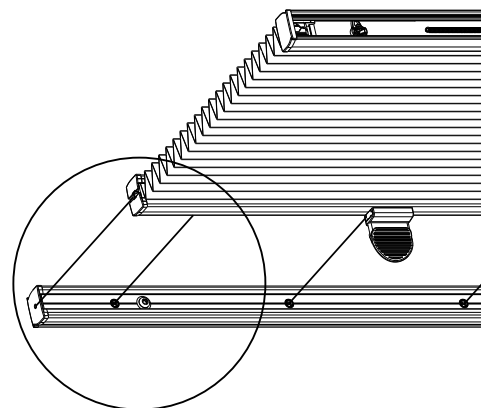
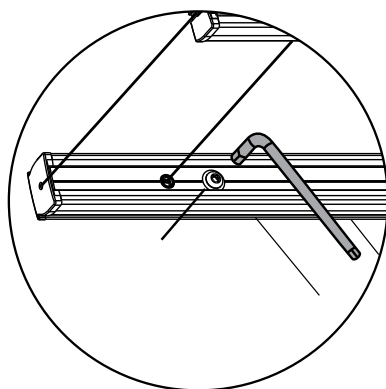
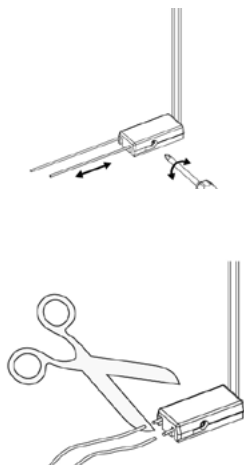

Регулировка натяжения троса в моделях P3xxx.





ШТОРЫ ПЛИССЕ

Порядок установки

ПРАВИЛА ЭКСПЛУАТАЦИИ

- Подъем и опускание полотна ткани осуществляется с помощью шнуров (модели P17xx, P3700), ручек (модели P16xx, P26xx, P36xx), цепочки управления (модели P18xx) и электропривода (P19xx, P39xx). Фиксация подвижных карнизов возможна на любом уровне.
- В изделиях P18xx для того, чтобы поднять изделие, необходимо тянуть за верхний край цепи, чтобы опустить – за нижний. Если изделие без стопора нижнего положения (доп. опция), то тянуть за нижний край цепи, когда изделие полностью опущено строго запрещено! В противном случае поломка изделия неизбежна!
- Изделие предназначено для установки только в закрытых помещениях с относительной влажностью не более 70% при температуре от 0° до +40°С. При этом попадание любой жидкости на ткань, а также ее контакт с влажными поверхностями (например, стекла с конденсатом) должны быть исключены.
- Модели P16xx, P17x5 допускается устанавливать под углом наклона до 15° от вертикали. Модели P26xx допускается устанавливать под углом наклона до 60° от вертикали. Модели P3xxx (кроме P3700) допускается устанавливать под любым углом наклона. Модель P3700 устанавливается только горизонтально.
- Не допускается резкий подъем и опускание полотна.
- Не допускается самостоятельный ремонт изделия клиентом.
- Необходимо избегать любого механического воздействия на полотно и другие части изделия, а также попадания грязи на полотно ткани (см. спец. Инструкцию по чистке ткани).

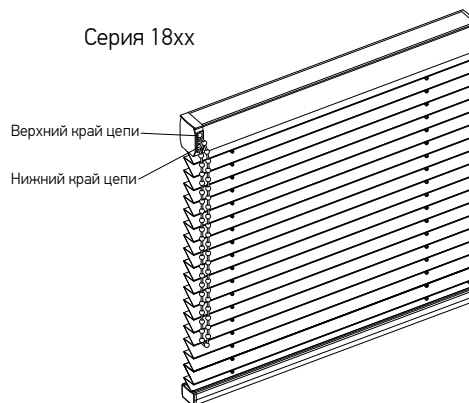



ИНСТРУКЦИИ ПО УХОДУ ЗА ШТОРАМИ ПЛИССЕ

Большинство тканей плиссе Amigo можно подвергать влажной обработке (см. Таблицу характеристик тканей). Это означает, что шторы плиссе с такими тканями можно либо чистить от загрязнений влажной губкой, либо стирать вручную следующим образом:

- 1.** Соберите штору плиссе в пакет.

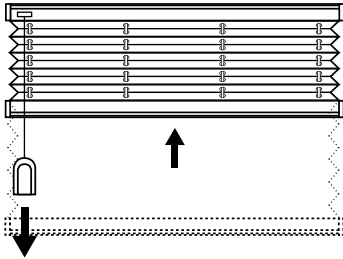

- 2.** Снимите штору плиссе с крепежных элементов.

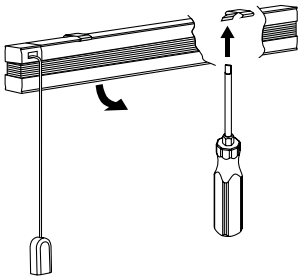

- 3.** В подходящей по размеру емкости (таз, ванна) разведите щадящее моющее средство в теплой воде (до 30 град).

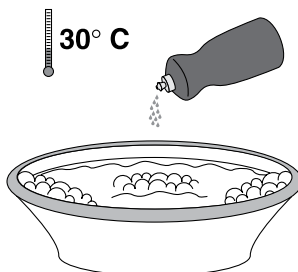

- 4.** Поместите штору плиссе в раскрытом виде в этот раствор на 15-30 минут в зависимости от степени загрязнения. Несколько раз штору можно перевернуть, держа за профили. Ткань не перекручивать!

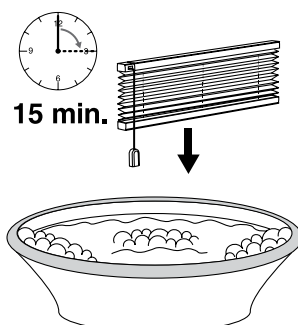

- 5.** После замачивания штору следует вытащить из емкости, держа за верхний профиль, и промыть ее в раскрытом виде чистой водой с помощью душевой насадки.

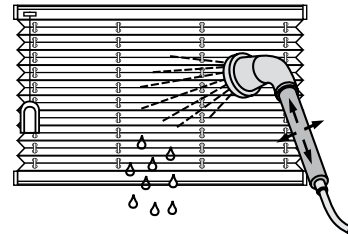

- 6.** Собрать штору плиссе в пакет и слегка наклонить ее, чтобы стекла остатки воды.

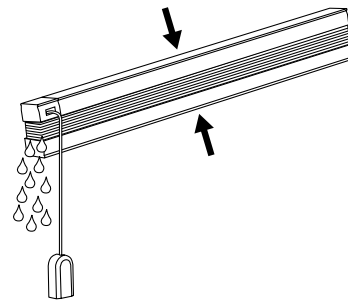

- 7.** Влажную штору плиссе в собранном виде можно сразу надеть на крепежные элементы.

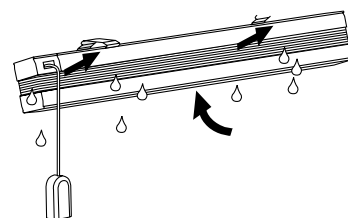

- 8.** В течение 12-ти часов штора плиссе должна оставаться в собранном виде, после чего она готова к дальнейшей активной эксплуатации. В целях равномерной сушки, каждые 3-4 часа рекомендуется несколько раз опустить и поднять штору плиссе.

